

FRAGEN ODER ANMERKUNGEN?

LAND	RUFEN SIE UNS AN	ODER BESUCHEN SIE UNS ONLINE UNTER
UK	0330 SAMSUNG (7267864)	www.samsung.com/uk/support
EIRE	0818 717100	www.samsung.com/ie/support
GERMANY	0180 6 SAMSUNG bzw. 0180 6 7267864* (*0,20 €/Anruf aus dem dt. Festnetz, aus dem Mobilfunk max. 0,60 €/Anruf) [HHP] 0180 6 M SAMSUNG bzw. 0180 6 67267864* (*0,20 €/Anruf aus dem dt. Festnetz, aus dem Mobilfunk max. 0,60 €/Anruf)	www.samsung.com/de/support
FRANCE	01 48 63 00 00	www.samsung.com/fr/support
ITALIA	800-SAMSUNG (800.7267864)	www.samsung.com/it/support
SPAIN	0034902172678 [HHP] 0034902167267	www.samsung.com/es/support
PORTUGAL	808 20 7267	www.samsung.com/pt/support
LUXEMBURG	261 03 710	www.samsung.com/be_fr/support
NETHERLANDS	0900-SAMSUNG (0900-7267864) (€ 0.10/Min)	www.samsung.com/nl/support
BELGIUM	02-201-24-18	www.samsung.com/be/support (Dutch) www.samsung.com/be_fr/support (French)
NORWAY	815 56480	www.samsung.com/no/support
DENMARK	70 70 19 70	www.samsung.com/dk/support
FINLAND	030-6227 515	www.samsung.com/fi/support
SWEDEN	0771 726 7864 (0771-SAMSUNG)	www.samsung.com/se/support
POLAND	801-172-678* lub +48 22 607-93-33* Dedykowana infolinia do obsługi zapytań dotyczących telefonów komórkowych: 801-672-678* lub +48 22 607-93-33* * (koszt połączenia według taryfy operatora)	www.samsung.com/pl/support
HUNGARY	0680SAMSUNG (0680-726-786) 0680PREMIUM (0680-773-648)	www.samsung.com/hu/support
AUSTRIA	0800-SAMSUNG (0800-7267864) [Only for Premium HA] 0800-366661 [Only for Dealers] 0810-112233	www.samsung.com/at/support
SWITZERLAND	0800 726 78 64 (0800-SAMSUNG)	www.samsung.com/ch/support (German) www.samsung.com/ch_fr/support (French)
CZECH	800 - SAMSUNG (800-726786)	www.samsung.com/cz/support
SLOVAKIA	0800 - SAMSUNG (0800-726 786)	www.samsung.com/sk/support
CROATIA	072 726 786	www.samsung.com/hr/support
BOSNIA	055 233 999	www.samsung.com/support
MONTENEGRO	020 405 888	www.samsung.com/support
SLOVENIA	080 697 267 (brezplačna številka)	www.samsung.com/si
SERBIA	011 321 6899	www.samsung.com/rs/support
BULGARIA	*3000 Цена в мрежата 0800 111 31 , Безплатна телефонна линия	www.samsung.com/bg/support
ROMANIA	*8000 (apel in retea) 08008-726-78-64 (08008-SAMSUNG) Apel GRATUIT	www.samsung.com/ro/support
CYPRUS	8009 4000 only from landline, toll free	www.samsung.com/gr/support
GREECE	80111-SAMSUNG (80111 726 7864) only from land line (+30) 210 6897691 from mobile and land line	
LITHUANIA	8-800-77777	www.samsung.com/lt/support
LATVIA	8000-7267	www.samsung.com/lv/support
ESTONIA	800-7267	www.samsung.com/ee/support





Klimaanlage

Benutzerhandbuch

AR**HSSD**

- Vielen Dank, dass Sie sich für die Klimaanlage von Samsung entschieden haben.
- Lesen Sie dieses Benutzerhandbuch aufmerksam durch, bevor Sie das Gerät in Betrieb nehmen, und bewahren Sie es sorgfältig auf.



SAMSUNG





Inhaltsverzeichnis

Sicherheitshinweise	4
Sicherheitshinweise	4
Übersicht	12
Übersicht Innengerät	12
Display	
Übersicht Fernbedienung	13
Batterien einlegen	
Bedienung der Fernbedienung	14
Betriebsmodi	
Temperatur steuern	
Ventilatorgeschwindigkeit steuern	
Gebläsestromrichtung steuern	
Power Smart-Funktionen	16
Kühlen	16
Cool-Modus	
2-Step-Kühlfunktion	
Entfeuchten	17
Dry-Modus	
Luftreinigung	17
Virus Doctor-Funktion	
Heizen	18
Heat-Modus	
Quick Smart-Funktionen	19
Auto-Modus	
Fan-Modus	
Fast-Funktion	
Comfort-Funktion	
Piepton-Funktion	
Quiet-Funktion	
Displaybeleuchtung-Funktion	
Wi-Fi-Funktion (Intelligente Klimaanlage)	
WPS-Funktion (Intelligente Klimaanlage)	
Energiesparfunktionen	23
Energiesparbetrieb	23
Prüfung des Stromverbrauchs	





Single user-Funktion
Zeitgesteuert ein/Zeitgesteuert aus-Funktion
good'sleep-Funktion

Reinigung und Wartung 27

Reinigung 27

Fehlerbehebung 29



Korrekte Entsorgung von Altgeräten (Elektroschrott)

(Gilt für Länder mit Abfalltrennsystemen)

Die Kennzeichnung auf dem Produkt, Zubehörteilen bzw. auf der dazugehörigen Dokumentation gibt an, dass das Produkt und Zubehörteile (z. B. Ladegerät, Kopfhörer, USB-Kabel) nach ihrer Lebensdauer nicht zusammen mit dem normalen Haushaltsmüll entsorgt werden dürfen. Entsorgen Sie dieses Gerät und Zubehörteile bitte getrennt von anderen Abfällen, um der Umwelt bzw. der menschlichen Gesundheit nicht durch unkontrollierte Müllbeseitigung zu schaden. Helfen Sie mit, das Altgerät und Zubehörteile fachgerecht zu entsorgen, um die nachhaltige Wiederverwertung von stofflichen Ressourcen zu fördern.

Private Nutzer wenden sich an den Händler, bei dem das Produkt gekauft wurde, oder kontaktieren die zuständigen Behörden, um in Erfahrung zu bringen, wo Sie das Altgerät bzw. Zubehörteile für eine umweltfreundliche Entsorgung abgeben können.

Gewerbliche Nutzer wenden sich an ihren Lieferanten und gehen nach den Bedingungen des Verkaufsvertrags vor. Dieses Produkt und elektronische Zubehörteile dürfen nicht zusammen mit anderem Gewerbemüll entsorgt werden.



Korrekte Entsorgung der Batterien dieses Produkts

(Gilt für Länder mit Abfalltrennsystemen)

Die Kennzeichnung auf der Batterie, Handbuch oder Verpackung weist darauf hin, dass die Batterien dieses Produkts nicht mit dem Hausmüll entsorgt werden dürfen. Wo markiert, zeigen die chemischen Zeichen Hg, Cd oder Pb, dass die Batterie Quecksilber, Cadmium oder Blei über dem Referenzwert der EG-Richtlinie 2006/66 enthalten. Wenn Batterien nicht ordnungsgemäß entsorgt werden, können diese Substanzen der menschlichen Gesundheit oder die Umwelt schaden.

Um die natürlichen Ressourcen zu schützen und um die Wiederverwertung von Materialien zu fördern, ist es erforderlich, dass Sie die Batterien von anderen Arten von Abfällen getrennt und Sie Ihr örtliches kostenloses Rücknahmesystem für Batterien in Anspruch nehmen.

Weitere Informationen zum Engagement von Samsung für die Umwelt und zu produktspezifischen Auflagen wie z. B. REACH finden Sie unter samsung.com/uk/aboutsamsung/samsungelectronics/corporatecitizenship/data_corner.html





Sicherheitshinweise

Lesen Sie dieses Handbuch sorgfältig durch, bevor Sie Ihre neue Klimaanlage in Betrieb nehmen, um sicherzustellen, dass die umfangreichen Funktionen des Geräts sicher und effizient bedient werden können.





Da die folgenden Betriebsanweisungen für mehrere Modelle gelten, können die Eigenschaften Ihrer Klimaanlage geringfügig von den Informationen in diesem Handbuch abweichen. Wenn Sie Fragen haben, rufen Sie den nächstgelegenen Kundenservice an oder besuchen Sie uns online unter www.samsung.com, um weitere Informationen zu erhalten.

WARNUNG

Gefahren oder unsichere Vorgehensweisen, die zu schweren Verletzungen oder Tod führen können.

ACHTUNG

Gefahren oder unsichere Vorgehensweisen, die zu leichten Verletzungen oder Sachschäden führen können.

-  Befolgen Sie die Anweisungen.  KEINESFALLS ausprobieren.
-  Das Gerät muss geerdet werden, um Stromschläge zu verhindern.
-  Trennen Sie die Stromversorgung.  KEINESFALLS demontieren.

FÜR DIE INSTALLATION

WARNUNG

-  **Verwenden Sie ein Stromkabel, das mindestens den Leistungsangaben dieses Produkts entspricht, und verwenden Sie das Stromkabel nur für dieses Gerät. Verwenden Sie kein Verlängerungskabel.**

- Das Verlängern des Stromkabels kann einen Stromschlag oder Brand auslösen.
- Verwenden Sie keinen Transformator. Dies kann einen Stromschlag oder Brand auslösen.





- Abweichungen der Spannungs-, Frequenz- und Nennstromwerte können einen Brand auslösen.

Die Installation dieses Geräts muss von einem qualifizierten Techniker oder einem Dienstleistungsunternehmen vorgenommen werden.

- Andernfalls kann dies zu Stromschlägen, Bränden, Explosionen, Problemen mit dem Produkt oder Verletzungen und zum Verlust der Garantie des installierten Produkts führen.

Bringen Sie neben der Klimaanlage (aber nicht auf den Blechen der Klimaanlage) einen Trennschalter und einen Schutzschalter für die Klimaanlage an.

- Andernfalls kann es zu Stromschlägen oder Bränden kommen.

Befestigen Sie das Außengerät so, dass die elektrischen Bauteile des Außengeräts nicht freiliegen.

- Andernfalls kann es zu Stromschlägen, Bränden, Explosionen oder Problemen mit dem Produkt kommen.

 **Installieren Sie das Gerät nicht in der Nähe von Wärmequellen oder entzündlichen Materialien. Installieren Sie das Gerät nicht an einem feuchten, öligen oder staubigen Ort oder an einem Ort, an dem das Gerät direkter Sonneneinstrahlung oder Wasser (Regen) ausgesetzt ist. Installieren Sie das Gerät nicht an einem Ort, an dem Gas austreten kann.**

- Dies kann einen Stromschlag oder Brand auslösen.

Bringen Sie das Außengerät nie an einer hohen Außenwand an, wo es herunterfallen könnte.

- Wenn das Außengerät herunterfällt, kann dies zu Verletzungen, Tod oder Sachschäden führen.

 **Das Gerät muss ordnungsgemäß geerdet werden. Erden Sie das Gerät nicht an einer Gasleitung, einem Kunststoffwasserrohr oder einer Telefonleitung.**

- Andernfalls kann es zu Stromschlägen, Bränden und Explosionen kommen.
- Schließen Sie das Gerät immer an eine Steckdose mit Erdung an.





ACHTUNG



Bitte bedecken Sie die Klimaanlage nach der Installation mit einem PE BEUTEL, und entfernen Sie diesen, bevor Sie die Klimaanlage einschalten.

Installieren Sie Ihr Gerät auf einer ebenen und stabilen Oberfläche, die das Gewicht des Geräts tragen kann.

- Andernfalls kann es zu ungewöhnlichen Vibrationen, Geräuschen oder Problemen mit dem Produkt kommen.

Bringen Sie den Ablaufschlauch ordnungsgemäß an, damit das Wasser richtig abfließen kann.

- Andernfalls kann es zu einem Wasserüberlauf und Sachschäden kommen. Bringen Sie den Ablauf nicht an Abwasserrohre an, da sonst Gerüche austreten können.

Prüfen Sie bei der Installation des Außengeräts, ob der Ablaufschlauch so angebracht ist, dass der Ablauf ordnungsgemäß stattfinden kann.

- Das Wasser, das das Außengerät während des Heizvorgangs produziert, kann überlaufen und Sachschäden verursachen. Insbesondere im Winter besteht die Möglichkeit, dass ein Eisblock herunterfällt. Dies kann zu Verletzungen, Tod oder Sachschäden führen.

FÜR DIE STROMVERSORGUNG



WARNUNG



Wenn der Schutzschalter beschädigt ist, kontaktieren Sie den nächstgelegenen Kundenservice.



Ziehen oder biegen Sie die Stromleitung nicht mit übermäßiger Kraft. Verdrehen oder verknoten Sie die Stromleitung nicht. Befestigen Sie die Stromleitung nicht über einem Metallgegenstand und platzieren Sie keine schweren Gegenstände darauf. Verlegen Sie die Stromleitung nicht zwischen Gegenständen und drücken Sie sie nicht in den Raum hinter dem Gerät.



- Dies kann einen Stromschlag oder Brand auslösen.



ACHTUNG



Schalten Sie die Stromversorgung am Schutzschalter aus, wenn Sie die Klimaanlage über einen längeren Zeitraum nicht verwenden oder während eines Gewitters.

- Andernfalls kann es zu Stromschlägen oder Bränden kommen.

FÜR DEN BETRIEB



WARNUNG



Wenn das Gerät einen Wasserschaden erleiden sollte, wenden Sie sich bitte an den nächstgelegenen Kundenservice.

- Andernfalls kann es zu Stromschlägen oder Bränden kommen.

Wenn Sie ungewöhnliche Geräusche, einen Brandgeruch oder Rauchentwicklung bemerken, trennen Sie umgehend die Stromversorgung und wenden Sie sich an den nächstgelegenen Kundenservice.

- Andernfalls kann es zu Stromschlägen oder Bränden kommen.

Sollte es zu einem Gasaustritt (beispielsweise von Propangas oder Flüssiggas) kommen, lüften Sie sofort, ohne dabei die Stromleitung zu berühren. Berühren Sie weder das Gerät noch die Stromleitung.

- Verwenden Sie keinen Ventilator.
- Ein Funke kann eine Explosion oder einen Brand auslösen.

Wenden Sie sich bitte an den nächstgelegenen Kundenservice, um das Gerät erneut zu installieren.

- Andernfalls kann es zu Problemen mit dem Produkt, Wasseraustritt, Stromschlägen oder Bränden kommen.
- Ein Lieferservice für das Produkt ist nicht verfügbar. Wenn Sie das Produkt an einem anderen Ort erneut installieren, fallen zusätzliche Gebühren für den Aufbau und die Installation an.

- Kontaktieren Sie bitte den nächstgelegenen Kundenservice, wenn Sie das Produkt an einem ungewöhnlichen Ort wie beispielsweise in einer Industrieumgebung oder in Meeresnähe installieren möchten, wo es salziger Luft ausgesetzt ist.



Berühren Sie den Schutzschalter nicht mit nassen Händen.

- Dies kann einen Stromschlag auslösen.

Schalten Sie die Klimaanlage nicht mit dem Schutzschalter aus, wenn sie sich im Betrieb befindet.

- Das aufeinanderfolgende Aus- und Einschalten der Klimaanlage über den Schutzschalter kann einen Funken verursachen und zu Stromschlägen oder Bränden führen.

Bewahren Sie die Verpackungsmaterialien außerhalb der Reichweite von Kindern auf, nachdem Sie die Klimaanlage ausgepackt haben, da die Verpackungsmaterialien gefährlich für Kinder sein können.

- Wenn sich ein Kind eine Tüte über den Kopf stülpt, droht Erstickungsgefahr.

Berühren Sie während des Heizbetriebs nicht den Luftauslass.

- Dies kann einen Stromschlag oder Brände auslösen.

Stecken Sie keine Finger oder Gegenstände in den Lufteinlass/-auslass der Klimaanlage.

- Achten Sie insbesondere darauf, dass Kinder ihre Finger nicht in das Gerät stecken, da sie sonst verletzt werden könnten.

Stoßen oder ziehen Sie die Klimaanlage nicht mit übermäßiger Kraft.

- Dies kann zu Bränden, Verletzungen oder Problemen mit dem Produkt führen.

Platzieren Sie keine Gegenstände in der Nähe des Außengeräts, die es Kindern ermöglichen könnten, auf das Gerät zu steigen.

- Andernfalls könnten sich die Kinder ernsthaft verletzen.

Die Klimaanlage sollte nicht über einen längeren Zeitraum in schlecht belüfteten Räumen oder in der Nähe von erkrankten Personen betrieben werden.



- Öffnen Sie mindestens einmal pro Stunde ein Fenster zum Lüften, da es sonst zu einem gefährlichen Sauerstoffmangel kommen kann.



Wenn Fremdkörper oder Wasser in die Klimaanlage gelangt sind, trennen Sie die Stromversorgung und wenden Sie sich an den nächstgelegenen Kundenservice.

- Andernfalls kann es zu Stromschlägen oder Bränden kommen.



Versuchen Sie nicht, das Gerät selbst zu reparieren, auseinanderzubauen oder zu modifizieren.

- Verwenden Sie ausschließlich die Standardsicherung und keine andere Sicherung (wie zum Beispiel Kupfer oder Stahldraht).
- Andernfalls kann es zu Stromschlägen, Bränden, Problemen mit dem Produkt oder Verletzungen kommen.



ACHTUNG



Platzieren Sie keine Gegenstände oder Geräte unter dem Innengerät.

- Wasser, das vom Innengerät tropft, kann zu Bränden oder Sachschäden führen.

Prüfen Sie mindestens einmal pro Jahr, dass der Einbaurahmen des Außengeräts nicht beschädigt ist.

- Andernfalls kann es zu Verletzungen, Tod oder Sachschäden kommen.

Der Maximalstrom wird gemäß IEC-Sicherheitsstandard gemessen; der Strom wird gemäß ISO-Standard für Energieeffizienz gemessen.



Stellen Sie sich nicht auf das Gerät und platzieren Sie keine Gegenstände (wie beispielsweise Wäsche, brennende Kerzen, glühende Zigaretten, Geschirr, Chemikalien oder Metallgegenstände) darauf.

- Dies kann zu Stromschlägen, Bränden, Problemen mit dem Produkt oder Verletzungen führen.

Bedienen Sie das Gerät nicht mit nassen Händen.

- Dies kann einen Stromschlag auslösen.

Sprühen Sie keine flüchtigen Materialien wie beispielsweise Insektenspray auf die Oberfläche des Geräts.

- Andernfalls kann es zu Verletzungen, Stromschlägen, Bränden oder Problemen mit dem Produkt kommen.

Trinken Sie nicht das Wasser aus der Klimaanlage.

- Das Wasser kann für Menschen schädlich sein.

Wirken Sie keine Gewalt auf die Fernbedienung aus und bauen Sie sie nicht auseinander.

Berühren Sie nicht die Leitungen, die an das Produkt angeschlossen sind.

- Dies kann zu Bränden oder Verletzungen führen.

Verwenden Sie die Klimaanlage generell nie zweckentfremdet.

- Dies kann zu Sachschäden führen.

Vermeiden Sie, dass Menschen, Tiere oder Pflanzen dem aus der Klimaanlage ausströmenden Luftstrom über einen längeren Zeitraum direkt ausgesetzt werden.

- Dies kann für Menschen, Tiere und Pflanzen schädlich sein.

Dieses Gerät ist nicht für die Verwendung durch Personen (einschließlich Kindern) mit eingeschränkten körperlichen, sensorischen oder mentalen Fähigkeiten oder fehlender Erfahrung bzw. fehlendem Wissen vorgesehen, ohne dass diese von einer Person, die für deren Sicherheit zuständig ist, eingewiesen oder beaufsichtigt werden. Kinder sollten beaufsichtigt werden, um sicherzustellen, dass sie nicht mit dem Gerät spielen.

Zur Verwendung in Europa: Dieses Gerät kann von Kindern ab 8 Jahren und Personen mit verminderten körperlichen, sensorischen oder geistigen Fähigkeiten oder einem Mangel an Erfahrung und Wissen nur bedient werden, wenn sie unter Aufsicht stehen oder eine Unterweisung zum sicheren Umgang mit dem Gerät erhalten



haben und die damit verbundenen Gefahren verstehen. Kinder dürfen nicht mit dem Gerät spielen. Kinder dürfen das Gerät nur unter Aufsicht reinigen oder warten.

FÜR DIE REINIGUNG

WARNUNG

 Reinigen Sie das Gerät nicht, indem Sie Wasser direkt auf das Gerät sprühen. Verwenden Sie kein Benzin, keine Verdünnungsmittel und keinen Alkohol, um das Gerät zu reinigen.

- Dies kann zu Verfärbungen, Verformungen, Schäden, Stromschlägen oder Bränden führen.

Trennen Sie die Stromversorgung und warten Sie, bis der Ventilator angehalten hat, bevor Sie Reinigungs- oder Wartungsarbeiten durchführen.

- Andernfalls kann es zu Stromschlägen oder Bränden kommen.

ACHTUNG

 Achten Sie beim Reinigen des Wärmetauschers des Außengeräts auf die scharfen Kanten, damit Sie sich nicht daran verletzen.

- Die Reinigung sollte von einem qualifizierten Techniker vorgenommen werden. Wenden Sie sich daher bitte an den Installateur oder Kundenservice.

 Reinigen Sie die Klimaanlage nicht selbst von innen.

- Wenden Sie sich an den nächstgelegenen Kundenservice, um das Gerät von innen reinigen zu lassen.
- Informationen zur Reinigung des Filters finden Sie im Abschnitt „Reinigung“.
- Andernfalls kann es zu Beschädigungen, Stromschlägen oder Bränden kommen.



Übersicht Innengerät

Das tatsächliche Produkt kann geringfügig von dem nachfolgend abgebildeten Produkt abweichen.

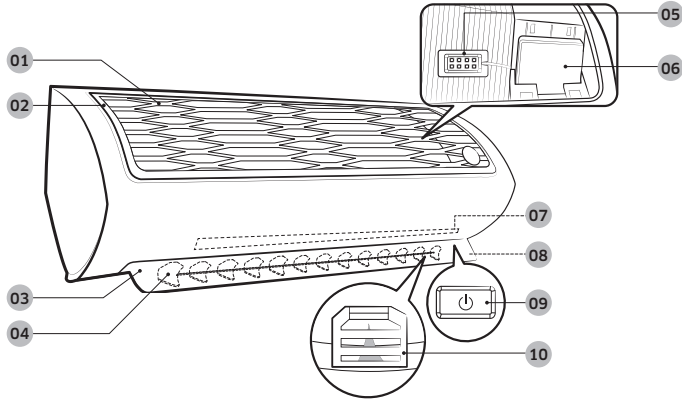

Übersicht

- 01 Lufterinlass
- 02 Luftfilter
- 03 Luftauslass (oben und unten)
- 04 Luftauslass (links und rechts)
- 05 Raumtemperaturfühler
- 06 WLAN-Modul (AR**HSSDB**)
- 07 Virus Doctor-Lampe
- 08 Display
- 09 Ein/Aus-Taste / Fernbedienungsempfänger
- 10 Virus Doctor (Innenansicht)

Display

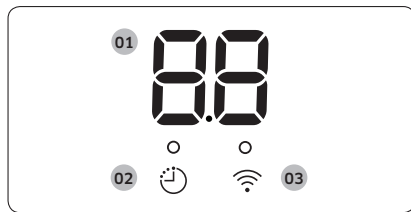

(AR**HSSDB**)

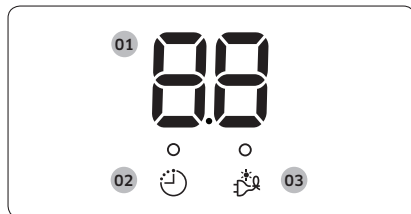

(AR**HSSDA**)

- 01 Temperaturanzeige
Filter-Reset-Anzeige (CF)
Stromverbrauch
Anzeige für automatische Reinigung (C !)
Abtauanzeige (dF)
- 02 Timer-Anzeige
good'sleep-Anzeige
Anzeige für automatische Reinigung
- 03 Wi-Fi-Anzeige
- 01 Temperaturanzeige
Filter-Reset-Anzeige (CF)
Stromverbrauch
Anzeige für automatische Reinigung (C !)
Abtauanzeige (dF)
- 02 Timer-Anzeige
good'sleep-Anzeige
Anzeige für automatische Reinigung
- 03 Einzelbenutzeranzeige





Übersicht Fernbedienung

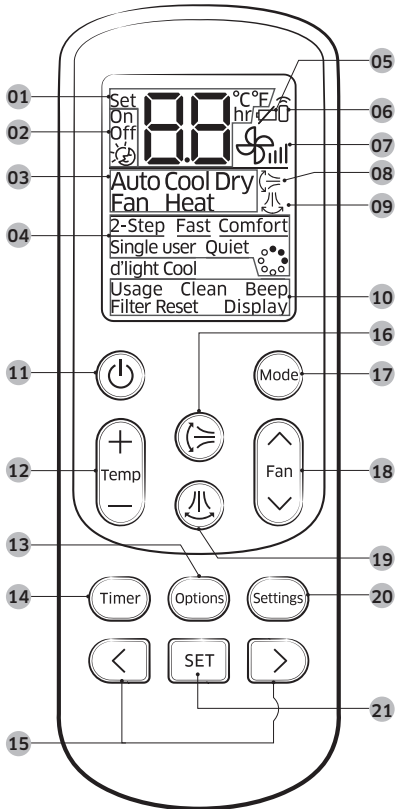

- 01 Solltemperaturanzeige
- 02 Timer-Option
- 03 Betriebsmodusanzeige
- 04 Optionenanzeige
- 05 Anzeige bei geringer Batterieladung
- 06 Übertragungsanzeige
- 07 Ventilatorgeschwindigkeit
- 08 Vertikaler Gebläsestrom
- 09 Horizontaler Gebläsestrom
- 10 Einstellungen
- 11 Ein/Aus-Taste
- 12 Temperaturtaste
- 13 Optionstaste
- 14 Timer-Taste
- 15 Direction-Taste/ Selection-Taste
- 16 Vertikales Gebläse-Taste
- 17 Modustaste
- 18 Ventilatorgeschwindigkeit-Taste
- 19 Horizontales Gebläse-Taste
- 20 Einstellungstaste
- 21 SET-Taste

Übersicht

HINWEIS

- Die Beschreibungen in diesem Handbuch basieren hauptsächlich auf den Tasten der Fernbedienung.
- Obwohl auf dem Display der Fernbedienung d'light Cool angezeigt wird, ist die Funktion bei diesem Modell nicht verfügbar.

Batterien einlegen

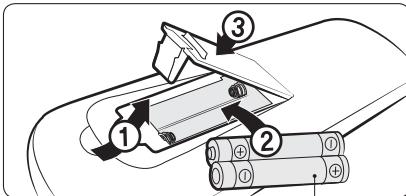

Zwei 1,5 Volt-Batterien, Typ AAA



Bedienung der Fernbedienung

Sie können die Klimaanlage ganz einfach verwenden, indem Sie einen Modus auswählen und anschließend Temperatur, Ventilatorgeschwindigkeit und Gebläserichtung steuern.

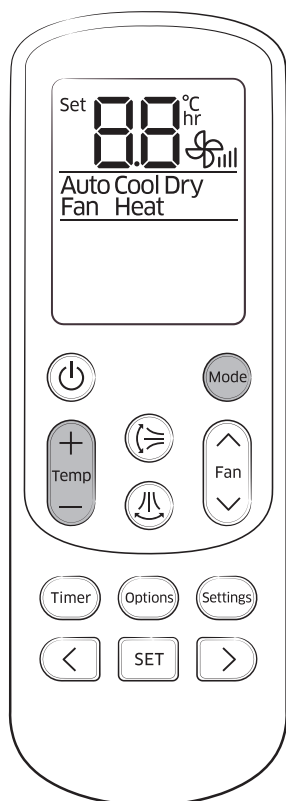

Betriebsmodi

Sie können den aktuellen Modus zwischen Auto, Cool, Dry, Fan und Heat wechseln, indem Sie die Taste  drücken.

Temperatur steuern

Sie können die Temperatur in jedem Modus wie folgt steuern:

Modus	Temperatursteuerung
Auto/Cool/Heat	Von 16 °C bis 30 °C um 1 °C anpassen.
Dry	Von 18 °C bis 30 °C um 1 °C anpassen.
Fan	Sie können die Temperatur nicht steuern.

HINWEIS

Sie können den Cool-, Dry- und Heat-Modus unter folgenden Bedingungen steuern:

Modus	Cool	Dry	Heat
Innentemperatur	16 °C bis 32 °C	18 °C bis 32 °C	27 °C oder weniger
Außentemperatur	-10 °C bis 46 °C	-10 °C bis 46 °C	-15 °C bis 24 °C
Luftfeuchtigkeit im Raum	Höchstens 80 % relative Luftfeuchtigkeit	-	-

- Wenn die Klimaanlage in Umgebungen mit hoher Luftfeuchtigkeit im Cool-Modus über einen längeren Zeitraum betrieben wird, kann es zu einer Kondensation kommen.
- Wenn die Außentemperatur unter -5°C fällt, kann die Heizleistung um 60 -70 % im Vergleich zur angegebenen Leistung sinken.



Modell: AJ***

Modus	Cool	Dry	Heat
Innentemperatur	16 °C bis 32 °C	18 °C bis 32 °C	27 °C oder weniger
Außentemperatur	-5 °C bis 46 °C	-5 °C bis 46 °C	-15 °C bis 24 °C
Luftfeuchtigkeit im Raum	Höchstens 80 % relative Luftfeuchtigkeit	-	-
Anmerkung	AJ100*** Außentemperatur : -10°C bis 46°C .	AJ100*** Außentemperatur : -10°C bis 46°C .	

- Die standardisierte Temperatur für die Heizung ist 7°C. Wenn die Außentemperatur auf 0°C oder darunter ist, kann sich die Heizleistung, abhängig vom Temperaturzustand, verringern.
- Wenn der Kühlbetrieb bei über 32°C (Innentemperatur) benutzt wird, kann die Kühlung nicht mit voller Kapazität stattfinden.

Ventilatorgeschwindigkeit steuern

In jedem Modus können Sie die folgenden Ventilatorgeschwindigkeiten auswählen:

Modus	Verfügbare Ventilatorgeschwindigkeiten
Auto/Dry	☼ (Auto)
Cool/Heat	☼ (Auto), ☼ (Niedrig), ☼ (Mittel), ☼ (Hoch), ☼ (Turbo)
Fan	☼ (Niedrig), ☼ (Mittel), ☼ (Hoch), ☼ (Turbo)

Gebläsestromrichtung steuern

Der Luftstrom verläuft in konstanter Richtung, wenn Sie die Bewegungen des vertikalen und horizontalen Luftauslasses anhalten.

In Betrieb ►  oder 

HINWEIS

- Der vertikale Luftauslass schließt bei einer manuellen Einstellung eventuell nicht richtig, wenn Sie die Klimaanlage ausschalten.
- Wenn Sie den horizontalen Luftauslass manuell einstellen, kann der Betrieb möglicherweise gestört werden.
- Sie können die Richtung des Gebläsestroms steuern, wenn die good'sleep-Funktion im Heat-Modus aktiviert ist. Dies ist im Cool-Modus nicht möglich.

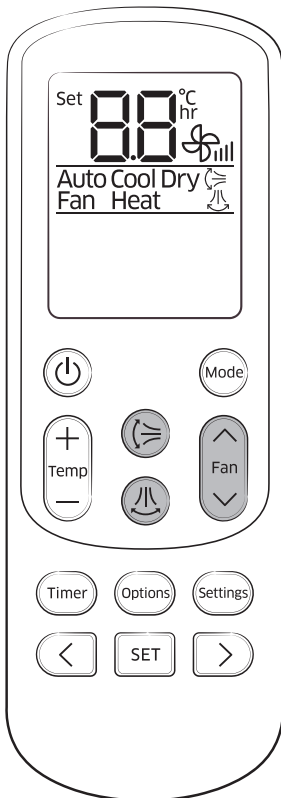



Kühlen

Mit den intelligenten und leistungsstarken Kühlfunktionen der Klimaanlage von Samsung bleibt ein abgeschlossener Raum kühl und angenehm.

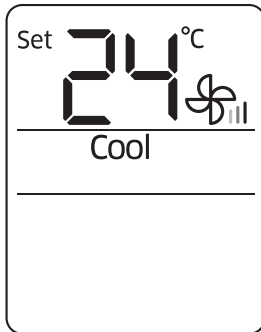

Cool-Modus

Verwenden Sie den Cool-Modus, um sich an heißen Tagen abzukühlen.



Wählen Sie Cool aus.



HINWEIS

- Der Temperaturunterschied innen und außen sollte im Cool-Modus höchstens 5 °C betragen, um einen größtmöglichen Komfort zu ermöglichen.
- Wählen Sie im Cool-Modus eine Funktion, die Temperatur und die Ventilatorgeschwindigkeit, die Sie anwenden möchten.
 - Wählen Sie eine geringe Temperatur und eine hohe Ventilatorgeschwindigkeit, um den Raum schnell abzukühlen.
 - Wählen Sie eine hohe Temperatur und eine geringe Ventilatorgeschwindigkeit, um Energie zu sparen.
 - Wenn die Innentemperatur die Solltemperatur erreicht, wird der Kompressor bei geringer Geschwindigkeit betrieben, um Energie zu sparen.

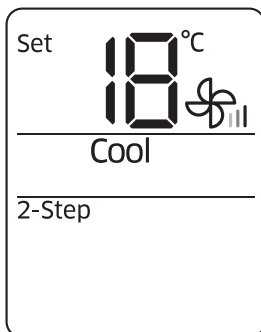

2-Step-Kühlfunktion

Verwenden Sie die 2-Step-Kühlfunktion, um die Solltemperatur schnell zu erreichen. Die Klimaanlage passt die Ventilatorgeschwindigkeit und die Gebläsestromrichtung automatisch an. Sie können diese Funktionen nur im Cool-Modus auswählen.

Im Modus Cool ▶



Wählen Sie 2-Step aus. ▶





Entfeuchten

Mit der Entfeuchtungsfunktion der Klimaanlage von Samsung bleibt ein abgeschlossener Raum trocken und angenehm.

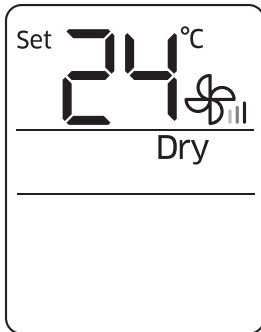

Dry-Modus

Verwenden Sie den Dry-Modus bei regnerischem oder feuchtem Wetter.

► ► Wählen Sie Dry aus.

HINWEIS

- Je geringer die Solltemperatur ist, desto größer ist die Entfeuchtungskapazität. Wenn die aktuelle Luftfeuchtigkeit zu hoch ist, stellen Sie eine niedrigere Solltemperatur ein.
- Der Dry-Modus kann nicht zum Heizen verwendet werden. Der Dry-Modus hat einen kühlenden Nebeneffekt.

Luftreinigung

Mit der Luftreinigungsfunktion der Klimaanlage von Samsung bleibt die Luft in einem abgeschlossenen Raum sauber.

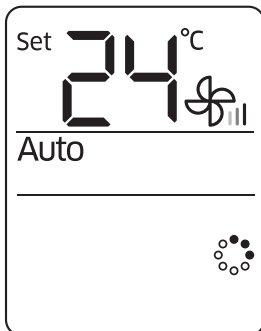

Virus Doctor-Funktion

Verwenden Sie die Virus Doctor-Funktion, um die Raumluft mit positiv geladenen Ionen der Klimaanlage zu reinigen. Diese Funktion ist im Auto-, Dry-, Fan- und Heat-Modus verfügbar.

Im Modus Auto, Cool, Dry, Fan oder Heat ► ► ►

Wählen Sie aus. ►

HINWEIS

- Wenn die Virus Doctor-Funktion gestartet wird, schaltet sich die Virus Doctor-Lampe automatisch ein.
- Sie können die Solltemperatur ändern (nicht im Fan-Modus).
- Wenn die Virus Doctor-Funktion zusätzlich zu einem bestimmten Modus eingeschaltet wird, weichen die Werte für den Stromverbrauch und die Betriebsgeräusche leicht ab.





Heizen

Mit den Heizfunktionen der Klimaanlage von Samsung bleibt ein abgeschlossener Raum warm und angenehm.

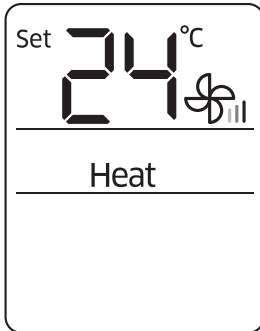

Heat-Modus

Verwenden Sie den Heat-Modus, um den Raum warm zu halten.



Wählen Sie Heat aus.



HINWEIS

- Während die Klimaanlage aufgeheizt wird, kann der Ventilator anfangs für 3 bis 5 Minuten nicht bedient werden, um Kaltwinde zu vermeiden.
- Wenn die Klimaanlage unzureichend heizt, verwenden Sie zusätzlich ein Heizgerät zur Klimaanlage.
- Wenn im Modus Heizen die Außentemperatur niedrig und die Feuchtigkeit hoch ist, kann sich Eis auf dem Wärmetauscher des Außengeräts bilden. Dadurch kann sich auch die Heizleistung verringern. In diesem Fall führt die Klimaanlage die Abtaufunktion für 5-12 Minuten aus, um das Eis vom Wärmetauscher des Außengeräts zu entfernen.
- Während des Abtauvorgangs ist über dem Außengerät Dampf sichtbar. Die Klimaanlage bewegt den vertikalen Luftauslass in die niedrigste Position (siehe Abbildung links), damit keine kalte Luft aus dem Innengerät ausströmt.
 - A. Position des vertikalen Luftauslasses während des Abtauvorgangs (der Auslass sieht fast geschlossen aus.)
 - B. Positionsbereich des vertikalen Luftauslasses im Modus Heizen.
- Während des Abtauvorgangs strömt keine Luft aus dem Innengerät. Dies soll verhindern, dass kalte Luft austritt. Nach Abschluss des Abtauvorgangs strömt nach einer Weile warme Luft aus.
- Die Dauer des Abtauvorgangs kann je nach Menge an Eis auf dem Außengerät kürzer sein.
- Die Dauer des Abtauvorgangs kann außerdem je nach Menge der Feuchtigkeit durch Regen und Schnee kürzer sein.
- Wenn die Abtaufunktion ausgeführt wird, können Sie mit der Fernbedienung keine anderen Funktionen auswählen. Wählen Sie sie nach Abschluss des Abtauvorgangs aus.

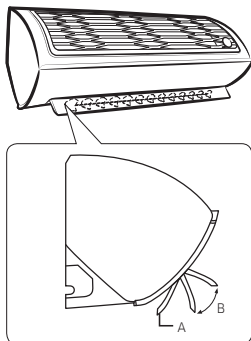



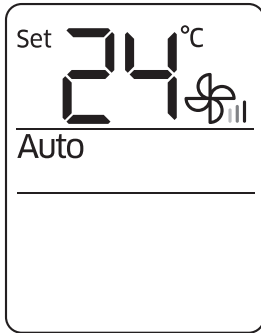

Quick Smart-Funktionen

Die Klimaanlage von Samsung bietet eine Reihe von Zusatzfunktionen.



Auto-Modus

Verwenden Sie den Auto-Modus, wenn der Betrieb der Klimaanlage automatisch gesteuert werden soll. Die Klimaanlage bietet so den größtmöglichen Komfort.

 ►  ► Wählen Sie Auto aus.

HINWEIS

- Wenn die Innentemperatur über oder unter der Solltemperatur liegt, produziert die Klimaanlage automatisch kalte Luft, um die Raumtemperatur zu senken, oder warme Luft, um die Temperatur zu erhöhen.

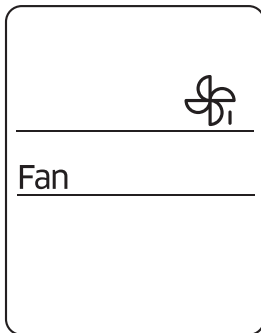

Fan-Modus

Verwenden Sie den Fan-Modus, um die Klimaanlage wie einen Ventilator zu verwenden. Die Klimaanlage erzeugt eine natürliche Brise.

 ►  ► Wählen Sie Fan aus.



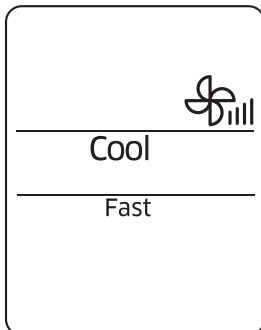

HINWEIS

- Wenn die Klimaanlage über einen längeren Zeitraum nicht verwendet wird, trocknen Sie das Gerät für 3 bis 4 Stunden im Fan-Modus.
- Das Außengerät kann nicht im Fan-Modus betrieben werden, damit keine kalte Luft durch das Gerät in den Raum gelangen kann. Das ist ganz normal und keine Fehlfunktion der Klimaanlage.



Fast-Funktion

Verwenden Sie die Fast-Funktion, um den Raum schnell zu kühlen oder zu heizen. Diese Funktion ist die stärkste Heiz- und Kühlfunktion der Klimaanlage. Sie können diese Funktion im Cool- und Heat-Modus auswählen.

Im Modus Cool oder Heat ►  ►   ►
Wählen Sie Fast aus. ► 



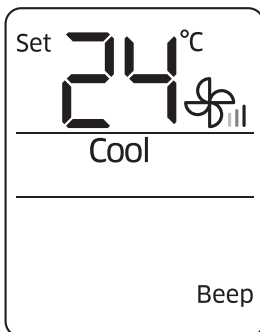
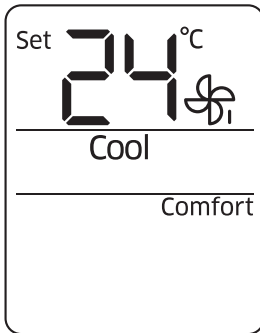

HINWEIS

- Wenn Sie die Fast-Funktion zusammen mit den Funktionen 2-Step-Kühlung, Comfort, Single user, Quiet oder good'sleep verwenden, werden diese Funktionen ausgeschaltet.
- Sie können die Gebläsestromrichtung ändern.
- Solltemperatur und Ventilatorgeschwindigkeit können nicht geändert werden.
- Wenn Sie die Fast-Funktion im Heat-Modus auswählen, kann die Ventilatorgeschwindigkeit möglicherweise nicht erhöht werden, damit keine kalte Luft durch den Raum geblasen wird.

Comfort-Funktion

Verwenden Sie die Comfort-Funktion, wenn Sie die derzeitige Kühl- oder Heizfunktion als zu stark empfinden. Die Klimaanlage bietet eine sanfte Kühlung und Heizung. Sie können diese Funktion im Cool- und Heat-Modus auswählen.

Im Modus Cool oder Heat ► ► ►

Wählen Sie Comfort aus. ►

HINWEIS

- Sie können die Solltemperatur und die Gebläsestromrichtung ändern.
- Die Ventilatorgeschwindigkeit kann nicht geändert werden.
- Wenn Sie die Comfort-Funktion zusammen mit den Funktionen 2-Step-Kühlung, Fast, Single user, Quiet oder good'sleep verwenden, werden diese Funktionen ausgeschaltet.
- Wenn Sie den Kühl- oder Heizeffekt als zu schwach empfinden, beenden Sie die Comfort-Funktion.

Piepton-Funktion

Verwenden Sie die Piepton-Funktion, um den Piepton als Tastenton für die Fernbedienung ein- oder auszuschalten.

► ► Wählen Sie Beep aus. ►



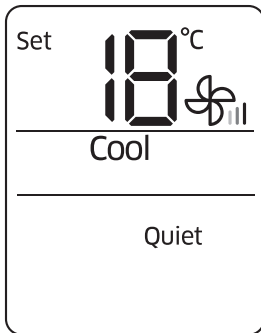

Quiet-Funktion

Verwenden Sie die Quiet-Funktion, um Betriebsgeräusche zu reduzieren. Sie können diese Funktion im Cool- und Heat-Modus auswählen.

Im Modus Cool oder Heat ► ► ►

Wählen Sie Quiet aus. ►

HINWEIS

- Sie können die Solltemperatur und die Gebläsestromrichtung ändern.
- Die Ventilatorgeschwindigkeit kann nicht geändert werden.
- Wenn Sie die Quiet-Funktion zusammen mit den Funktionen 2-Step-Kühlung, Fast, Comfort, Single user oder good'sleep verwenden, werden diese Funktionen ausgeschaltet.

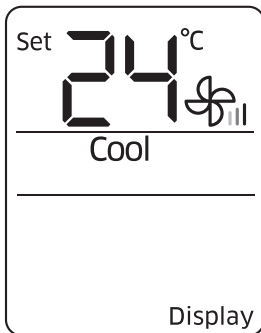

Displaybeleuchtung-Funktion

Verwenden Sie die Displaybeleuchtung-Funktion, um die Beleuchtung des Displays des Innengeräts ein- oder auszuschalten.

► ► Wählen Sie Display aus. ►

HINWEIS

- Die Displaybeleuchtung-Funktion funktioniert nicht, wenn das Innengerät ausgeschaltet ist.
- Wenn Sie die Displaybeleuchtung-Funktion ausschalten, während die Virus Doctor-Funktion eingeschaltet ist, wird die Virus Doctor-Lampe ebenfalls ausgeschaltet.
- Die Anzeige für Zeitgesteuert () erlischt auch dann nicht, wenn Sie die Displaybeleuchtung-Funktion ausschalten.
- Wenn Sie den aktuellen Modus oder die aktuelle Funktion bei eingeschalteter Displaybeleuchtung-Funktion ändern, wird die Displaybeleuchtung-Funktion ausgeschaltet.



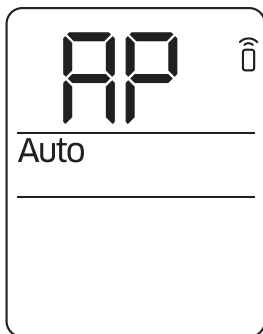

Wi-Fi-Funktion (Intelligente Klimaanlage)

(Nur für AR**HSSDB**-Modell)

Wenn Sie die Wi-Fi-Funktion einschalten, blinkt die Übertragungsanzeige () und auf dem Display der Fernbedienung wird einige Sekunden lang **AP** angezeigt. Dann werden beide Symbole ausgeblendet.

In Betrieb ►  ► Halten Sie die Taste
4 Sekunden lang gedrückt.

HINWEIS

- Weitere Informationen finden Sie im Handbuch zur Funktion "Intelligente Klimaanlage".
- Die Funktion "Intelligente Klimaanlage" ist nicht für alle Modelle verfügbar.

WPS-Funktion (Intelligente Klimaanlage)

(Nur für AR**HSSDB**-Modell)

Wenn Sie die WPS-Funktion einschalten, blinkt die Übertragungsanzeige () und erlischt dann.

In Betrieb ►  ► Halten Sie die Taste
4 Sekunden lang gedrückt.

HINWEIS

- Weitere Informationen finden Sie im Handbuch zur Funktion "Intelligente Klimaanlage".
- Die Funktion "Intelligente Klimaanlage" ist nicht für alle Modelle verfügbar.





Energiesparbetrieb

Die intelligenten Energiesparfunktionen der Klimaanlage von Samsung senken den Stromverbrauch.

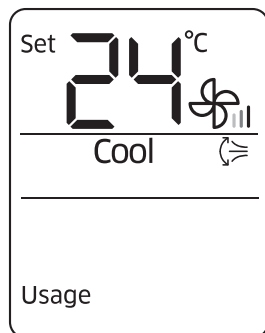

Prüfung des Stromverbrauchs

Verwenden Sie die Usage-Funktion, um den Stromverbrauch der Klimaanlage zu prüfen. Der verbrauchte Strom wird einige Sekunden lang zusammen mit der Innensolltemperatur auf dem Display des Innengeräts angezeigt.

In Betrieb ►  ►   ►

Wählen Sie Usage aus. ► 

Der angezeigte Wertebereich liegt zwischen 0,1 kW/h und 99 kW/h. Der Stromverbrauch wird berechnet, sobald die Klimaanlage eingeschaltet wird. Der Wert wird zurückgesetzt, wenn die Klimaanlage ausgeschaltet wird.

HINWEIS

- Der auf dem Innengerätdisplay angezeigte Verbrauch kann etwas vom tatsächlichen Stromverbrauch abweichen.
- Der Stromverbrauch kann nur angezeigt werden, wenn die Klimaanlage in Betrieb ist.





Wenn Sie ein Multi-System benutzen, diese Funktion ist nicht verfügbar.

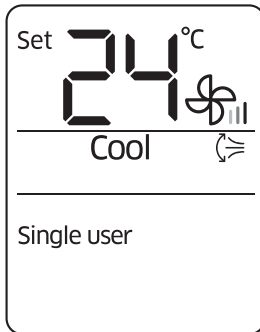

Single user-Funktion

Verwenden Sie die Single user-Funktion, um den Energieverbrauch beim Heizen oder Kühlen zu senken. Sie können diese Funktion im Cool- und Heat-Modus auswählen.

Im Modus Cool oder Heat ►  ►   ►

Wählen Sie Single user aus. ► 

HINWEIS

- Wenn die Single user-Funktion gestartet wird, erscheint auf der Fernbedienung einige Sekunden lang das Symbol . Das vertikale Gebläse wird automatisch eingeschaltet.
- Wenn Sie die Single user-Funktion zusammen mit den Funktionen 2-Step-Kühlung, Fast, Comfort, Quiet oder good'sleep verwenden, werden diese Funktionen ausgeschaltet.
- Sie können die Solltemperatur (24 °C bis 30 °C im Cool-Modus, 16 °C bis 30 °C im Heat-Modus), die Ventilatorgeschwindigkeit und die vertikale Gebläsestromrichtung ändern, nachdem Sie die Single user-Funktion ausgewählt haben.
- Wenn die Single user-Funktion im Cool-Modus eingeschaltet wird, während die Solltemperatur weniger als 24 °C beträgt, wird die Solltemperatur automatisch auf 24 °C angehoben. Wenn die Solltemperatur zwischen 25 °C und 30 °C beträgt, bleibt sie unverändert.
- Der vertikale Gebläsestrom bleibt eingeschaltet, auch wenn Sie die Single user-Funktion ausschalten, bis Sie sie mit der Taste für den vertikalen Gebläsestrom () ausschalten.



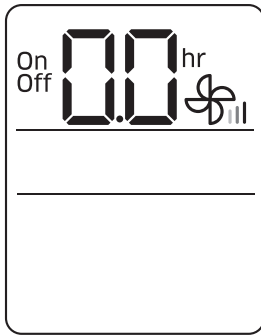

Zeitgesteuert ein/Zeitgesteuert aus-Funktion

Verwenden Sie die Zeitgesteuert ein/Zeitgesteuert aus-Funktion, um die Klimaanlage nach der von Ihnen eingestellten Zeit ein- oder auszuschalten.

(Wählen Sie unter „Ein“, „Aus“ und die Option „Ein“ oder „Aus“ aus.)
 (Legen Sie die Ein-/Ausschaltzeit fest.)

- Drücken Sie die Taste (Zeitgesteuert), um die aktuelle Funktion zwischen **On**, **Off** und (good'sleep) zu wechseln. (good'sleep) wird nur im Modus Cool und Heat angezeigt.

HINWEIS

- Sie können einen Zeitraum zwischen 0,5 und 24 Stunden festlegen. Stellen Sie die Zeitspanne auf 0,0, um die Zeitgesteuert ein/Zeitgesteuert aus-Funktion auszuschalten.
- Wenn Sie die Zeitgesteuert ein/Zeitgesteuert aus-Funktion einschalten, wird die Zeitgesteuert-Anzeige () auf dem Display des Innengeräts angezeigt.
- Wenn Sie die Zeitgesteuert ein-Funktion aktiviert haben, können Sie den Modus und die Solltemperatur ändern. Im Fan-Modus kann die Solltemperatur nicht geändert werden.
- Für die Zeitgesteuert ein- und die Zeitgesteuert aus-Funktion können Sie nicht die gleiche Zeit einstellen.

Verknüpfung von Zeitgesteuert ein und Zeitgesteuert aus



Wenn die Klimaanlage ausgeschaltet ist	Beispiel) Zeitgesteuert ein: 3 Stunden, Zeitgesteuert aus: 5 Stunden Die Klimaanlage schaltet sich 3 Stunden später ein, nachdem Sie die Zeitgesteuert ein/Zeitgesteuert aus-Funktion gestartet haben, bleibt 2 Stunden lang eingeschaltet und schaltet sich dann automatisch ab.
Wenn die Klimaanlage eingeschaltet ist	Beispiel) Zeitgesteuert ein: 3 Stunden, Zeitgesteuert aus: 1 Stunde Die Klimaanlage schaltet sich 1 Stunde aus, nachdem Sie die Zeitgesteuert ein/Zeitgesteuert aus-Funktion gestartet haben, und schaltet sich dann 2 Stunden nach dem Ausschalten wieder ein.

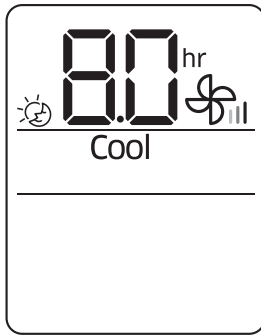





good'sleep-Funktion

Verwenden Sie die good'sleep-Funktion, um nachts gut schlafen zu können und Energie zu sparen. Sie können diese Funktion im Cool- und Heat-Modus auswählen.

Im Modus Cool oder Heat  (Wählen Sie unter „Ein“, „Aus“ und  die Option  aus.)

  (Legen Sie die Betriebszeit fest.) 

- Drücken Sie die Taste  (Zeitgesteuert), um die aktuelle Funktion zwischen On, Off und  (good'sleep) zu wechseln.

HINWEIS

- Sie können die Solltemperatur zwischen 16 °C und 30 °C in Schritten von 1 °C anpassen.
- Die empfohlenen und optimalen Solltemperaturen für die good'sleep-Funktion sind die Folgenden:

Modus	Empfohlene Solltemperatur	Optimale Solltemperatur
Cool	25 °C bis 27 °C	26 °C
Heat	21 °C bis 23 °C	22 °C

- Wenn Sie die good'sleep-Funktion einschalten, wird die Timer-Anzeige  auf dem Display des Innengeräts angezeigt.
- Sie können eine Betriebsdauer zwischen 0,5 und 12 Stunden einstellen. Stellen Sie die Betriebsdauer auf 0,0, um die good'sleep-Funktion auszuschalten.
- Die Standardbetriebszeit für die good'sleep-Funktion im Modus Cool beträgt 8 Stunden. Wenn die Betriebsdauer auf über 5 Stunden eingestellt wird, schaltet sich die Aufwachfunktion 1 Stunde vor der eingestellten Zeit ein. Die Klimaanlage beendet ihren Betrieb automatisch, wenn die Betriebszeit abgelaufen ist.
- Wenn Sie die Zeitgesteuert ein/Zeitgesteuert aus-Funktion und die good'Sleep-Funktion überschneiden, verwendet die Klimaanlage nur den Zeitgesteuert, den Sie als letztes aktiviert haben.



Reinigung

Automatische Reinigung durchführen

Reinigungsdauer (Minuten)	
Auto (Cool), Cool, Dry	30
Auto (Heat), Heat, Fan	15

HINWEIS

- Wenn Sie den Timer für die automatische Reinigung einstellen, blinkt **Clean** auf und erlischt danach auf dem Display der Fernbedienung. Die Anzeige für Zeitgesteuert (🕒) erscheint auch auf dem Display des Innengeräts.
- Wenn die Klimaanlage ausgeschaltet ist, startet die automatische Reinigung sofort, wenn sie ausgewählt wird. Wenn die Klimaanlage eingeschaltet ist, startet die automatische Reinigung, sobald die Klimaanlage ausgeschaltet wird.
- Während die automatische Reinigung ausgeführt wird, läuft der Innenventilator weiter und der Luftauslass bleibt geöffnet, damit die Raumluft ausgestoßen werden kann.

Reinigung der Außenseite des Innen- und Außengeräts

Warmes, feuchtes Tuch
Weiche Bürste

Schalten Sie das Gerät aus und trennen Sie die Stromversorgung, bevor Sie das Gerät reinigen.

Reinigen Sie das Gerät mit Wasser, um Staub zu entfernen.

⚠️ ACHTUNG

- Verwenden Sie bei der Reinigung des Displays keine alkalischen Reinigungsmittel.



- Verwenden Sie bei der Oberflächenreinigung keine Schwefelsäure, Salzsäure oder organische Lösemittel (wie zum Beispiel Verdünnungsmittel, Petroleum und Aceton). Kleben Sie keine Aufkleber auf das Gerät, da dies die Oberfläche der Klimaanlage beschädigen kann.
- Wenn Sie den Wärmetauscher auf dem Außengerät reinigen und prüfen, wenden Sie sich an den nächstgelegenen Kundenservice, um weitere Informationen zu erhalten.
- Achten Sie darauf, dass Sie sich nicht an den scharfen Kanten der Oberfläche verletzen, wenn Sie den Wärmetauscher berühren.

Reinigung des Filters

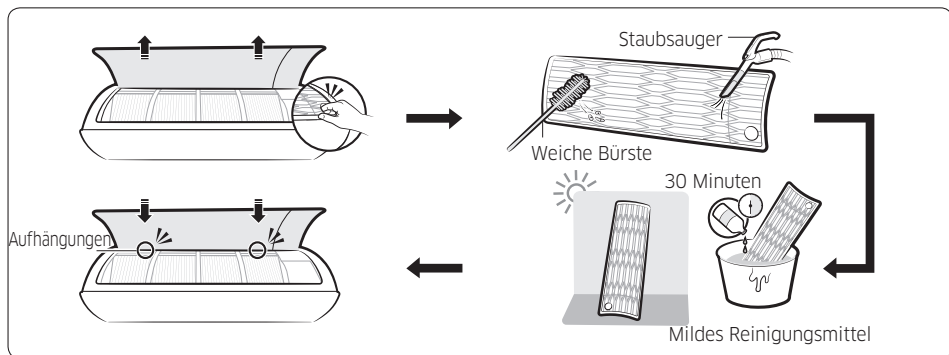

ACHTUNG

- Verwenden Sie für die Reinigung des Filters keine harten Bürsten oder sonstige Reinigungsutensilien. Sonst kann der Filter beschädigt werden.
- Setzen Sie den Luftfilter keiner direkten Sonneneinstrahlung beim Trocknen aus.

HINWEIS

- Reinigen Sie den Luftfilter alle zwei Wochen. Die Häufigkeit der Reinigung hängt vom Gebrauch und den Umgebungsbedingungen ab.
- Wenn der Luftfilter in einer feuchten Umgebung getrocknet wird, kann dies zu unangenehmen Gerüchen führen. Reinigen Sie den Filter erneut und trocknen Sie ihn in einer gut belüfteten Umgebung.





Zurücksetzen der Erinnerung für die Filterreinigung

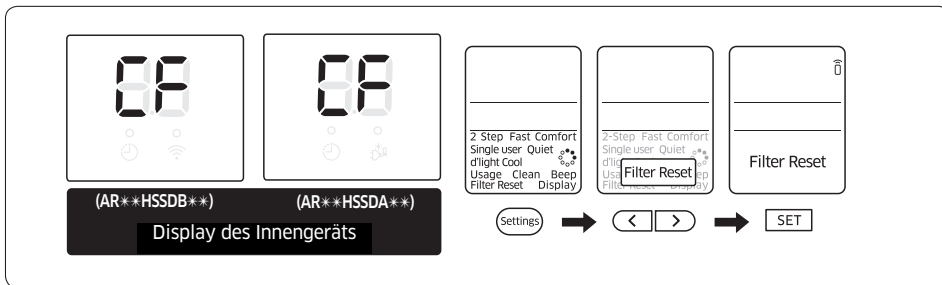

Fehlerbehebung

Schlagen Sie in der folgenden Tabelle nach, wenn die Klimaanlage ein ungewöhnliches Verhalten zeigt. So können Sie möglicherweise Zeit sparen und unnötige Ausgaben vermeiden.

Problem	Lösung
Die Klimaanlage funktioniert nicht.	<ul style="list-style-type: none"> Überprüfen Sie, ob das Gerät eingeschaltet ist, und versuchen Sie es erneut. Schalten Sie den Schutzschalter ein, stecken Sie das Stromkabel ein und versuchen Sie es erneut. Prüfen Sie, ob der Trennschalter eingeschaltet ist. Prüfen Sie, ob die Zeitgesteuert aus-Funktion aktiviert ist. Drücken Sie die Ein/Aus-Taste und starten Sie die Klimaanlage erneut.
Die Temperatur kann nicht geändert werden.	<ul style="list-style-type: none"> Prüfen Sie, ob der Fan- oder Fast-Modus aktiviert ist. In diesen Modi steuert die Klimaanlage die Solltemperatur automatisch. Sie können die Solltemperatur nicht ändern.





Problem	Lösung
<p>Es kommt keine kalte oder warme Luft aus der Klimaanlage.</p>	<ul style="list-style-type: none">• Prüfen Sie, ob die Solltemperatur im Cool-Modus höher oder im Heat-Modus geringer als die derzeitige Temperatur ist. Drücken Sie die Temperaturtaste auf der Fernbedienung, um die Solltemperatur zu ändern.• Prüfen Sie, ob der Luftfilter verschmutzt ist. Ist dies der Fall, kann die Kühl- und Heizleistung sinken. Reinigen Sie den Filter regelmäßig.• Prüfen Sie, ob sich in der Nähe des Außengeräts eine Abdeckung oder ein Hindernis befindet. Entfernen Sie Abdeckungen und Hindernisse.• Prüfen Sie, ob die Defrost-Funktion des Geräts eingeschaltet ist. Wenn sich im Winter Eis bildet oder die Außentemperatur zu gering ist, führt die Klimaanlage die Defrost-Funktion automatisch aus. Wenn diese Funktion aktiviert ist, hält der Innenventilator an und es kommt keine warme Luft heraus.• Prüfen Sie, ob Türen oder Fenster geöffnet sind. Dadurch kann es zu verringerter Kühl- oder Heizleistung kommen. Schließen Sie die Fenster und Türen.• Prüfen Sie, ob die Klimaanlage nach dem Beenden des Kühl- oder Heizvorgangs gerade erst eingeschaltet worden ist. In diesem Fall wird nur der Ventilator betrieben, um den Kompressor des Außengeräts zu schützen.



Problem	Lösung
Es kommt keine kalte oder warme Luft aus der Klimaanlage.	<ul style="list-style-type: none">• Prüfen Sie, ob das Stromkabel zu lang ist. Wenn die maximale Kabellänge überschritten wird, kann die Kühl- und Heizleistung sinken.
Die Gebläsestromrichtung kann nicht geändert werden.	<ul style="list-style-type: none">• Prüfen Sie, ob die good'sleep-Funktion aktiviert ist. Wenn diese Funktion aktiviert ist, kann die Gebläsestromrichtung nicht geändert werden. (Sie können die Gebläsestromrichtung aber ändern, wenn der Heat-Modus ausgeführt wird.)
Die Ventilatorgeschwindigkeit kann nicht geändert werden.	<ul style="list-style-type: none">• Wenn der Auto-, Dry- oder Fast-Modus ausgeführt wird bzw. die good'sleep-Funktion im Cool-Modus aktiviert ist, steuert die Klimaanlage die Ventilatorgeschwindigkeit automatisch. Diese kann nicht geändert werden.
Die Fernbedienung funktioniert nicht.	<ul style="list-style-type: none">• Tauschen Sie die Batterien der Fernbedienung aus.• Stellen Sie sicher, dass der Sensor der Fernbedienung nicht blockiert wird.• Prüfen Sie, ob sich in der Nähe der Klimaanlage starke Beleuchtungen befinden. Grelles Licht aus Leuchtstofflampen oder Neonleuchtzeichen kann die elektrischen Wellen unterbrechen.
Die Timer ein/aus-Funktion funktioniert nicht.	<ul style="list-style-type: none">• Prüfen Sie, ob Sie die SET-Taste auf der Fernbedienung gedrückt haben, nachdem Sie die Zeit eingestellt haben.





Problem	Lösung
Die Anzeige blinkt ununterbrochen.	<ul style="list-style-type: none">• Drücken Sie die Ein/Aus-Taste oder ziehen Sie das Stromkabel, um die Klimaanlage auszuschalten. Wenn die Anzeige weiterhin blinkt, wenden Sie sich an den Kundenservice.
Während des Betriebs kommt es zu einer Geruchsbildung im Raum.	<ul style="list-style-type: none">• Prüfen Sie, ob das Gerät in einer rauchigen Umgebung betrieben wird. Lüften Sie den Raum oder betreiben Sie die Klimaanlage 3 bis 4 Stunden im Fan-Modus. (In der Klimaanlage befinden sich keine Bauteile, die einen starken Geruch produzieren.)• Prüfen Sie, ob der Ablauf sauber ist. Reinigen Sie den Ablauf regelmäßig.
Eine Fehlermeldung wird angezeigt.	<ul style="list-style-type: none">• Wenn die Anzeige des Innengeräts blinkt, wenden Sie sich an den nächstgelegenen Kundenservice. Nennen Sie dem Kundenservice den Fehlercode.
Es entstehen Geräusche.	<ul style="list-style-type: none">• Wenn sich der Kältemittelfluss ändert, können je nach Zustand der Klimaanlage Geräusche entstehen. Das ist ganz normal.
Aus dem Außengerät steigt Rauch auf.	<ul style="list-style-type: none">• Das muss nicht unbedingt ein Feuer sein. Es kann sich auch um Dampf aus dem Wärmetauscher des Außengeräts handeln. Dieser entsteht, wenn die Defrost-Funktion im Winter im Heat-Modus betrieben wird.
Aus den Rohrverbindungen des Außengeräts tropft Wasser.	<ul style="list-style-type: none">• Wenn sich die Umgebungstemperatur stark ändert, kann es zu einer Kondensation kommen. Das ist ganz normal.

