

acer

T10



Liquid Z6 E

BENUTZERHANDBUCH

© 2016 Alle Rechte vorbehalten
Acer Liquid Z6 E Benutzerhandbuch
Modell: T10
Diese Version: 12/2016

Registrieren Sie eine Acer ID und genießen Sie tolle Vorteile

Öffnen Sie die *Acer-Portal* App von der *Apps-Liste* aus, um sich für einer Acer ID zu registrieren oder melden Sie sich an, wenn Sie bereits eine Acer ID besitzen.

Es gibt drei gute Gründe, warum Sie eine Acer ID erhalten sollten:

- Erstellen Sie Ihre eigene verbundene Welt.
- Erhalten Sie die neuesten Angebote und Produktinformationen.
- Registrieren Sie Ihr Gerät für einen schnellen, personalisierten Kundendienst.

Weitere Informationen finden Sie auf der AcerCloud-Website:
www.acer.com/byoc-start



Wichtig

Dieses Handbuch enthält eigentumsbezogene Informationen, die durch das Urheberrecht geschützt sind. Änderungen der Informationen in diesem Handbuch ohne Benachrichtigung vorbehalten. Alle Bilder hierin dienen lediglich zur Veranschaulichung und könnten Informationen oder Funktionen zeigen, die sich nicht auf Ihr Gerät beziehen. Die Acer Gruppe kann nicht für technische oder redaktionelle Fehler oder Auslassungen in diesem Handbuch haftbar gemacht werden.

Acer Liquid Z6 E Smartphone

Modellnummer: _____

Seriennummer: _____

Kaufdatum: _____

Kaufort: _____

INHALTSVERZEICHNIS

Einrichtung	5	Senden einer MMS	33
Das Telefon auspacken	5	Multimedienachrichten empfangen	34
Kennen lernen des Telefons	5	Online gehen	35
Ansichten	5	Surfen im Internet	35
Laden des Akkus	6	Verwendung des Browsers	35
Erstmalige Einrichtung	7	Einrichten von E-Mail	36
Einsetzen der SIM-Karten und der microSD-Karte	7	Google Dienste	36
SIM-Karten-Sperre	9	Einrichtung Ihres Google-E-Mail-Kontos ..	36
Verwendung des Telefons	10	Sprachsuche	37
Erstmaliges Einschalten	10	Play Store	38
Ernmelden oder Einrichtung von Google- Konto	10	Google Hangouts	40
Eingabe der PIN	10	Karten, Navigation und Orte	40
Aktivierung einer neuen SIM-Karte	11	Nutzung der Kamera und des Videorekorders	41
Sperren des Telefons	11	Kamera/Camcordersymbole und - anzeigen	41
Das Telefon aufwecken	11	Aufnahme eines Fotos	42
Navigation durch das Menü und die Optionen	12	Aufnahme eines Videos	42
Verwendung des Touchscreens	12	Anzeige von Fotos und Videos	43
Bildschirmtastaturen	13	Kamera- und Videooptionen	43
Touchpal Tastatur	13	Modus	43
Ändern der Texteingabemethode	14	Einstellungen	43
Die Startseite	15	Unterstützte Formate	45
Suchen	16	Erweiterte Einstellungen	46
Die erweiterte Startseite	16	Aktivierung des Flugmodus auf dem Telefon	46
Persönliche Einrichtung der Startseite	17	Neustarten des Telefons	46
Die App-Liste	21	Einstellungen anpassen	46
Benachrichtigungs- und Statusbereich	22	Drahtlos & Netzwerke (Verbindungen verwalten)	46
Multitasking	23	Telefonnetzeinstellungen	49
Zugriffsanfragen	23	Telefoneinstellungen	50
Verwaltung von Kontakten	24	Regeln der Lautstärke	50
Verwaltung der Kontakte	24	Anzeige	51
Hinzufügen eines Kontakts	24	Einstellen von Datum und Uhrzeit	51
Anrufen	26	Einstellung von Weckern	51
Bevor Sie einen Anruf absetzen	26	Änderung von Sprach- und Textoptionen ..	51
Absetzen eines Anrufes	27	Anschließen an einen PC	52
Anrufen einer Nummer aus dem Anrufverlauf	27	Synchronisierung	52
Anzeige verpasster Anrufe	27	Apps (Applikationen)	53
Anrufen eines Ihrer Kontakte	28	Deinstallation einer Applikation	53
Wählen einer Nummer im Ausland	28	Wiederherstellen der Standardeinstellungen	53
Direktwahl-Widget	29	Zubehör und Tipps	55
Das Sprachanruf-Fenster	29	Verwendung des Headsets	55
Annehmen oder Abweisen eines Anrufs ..	29	Verwendung eines Bluetooth-Headsets	55
Telefonkonferenzen	30	Erstellen eines neuen Zugriffspunktes	55
Text- und Multimedienachrichten	31	Verwaltung Ihrer SIM-Karten	57
Erstellen einer neuen Nachricht	31	SIM-Verwaltung	57
Antworten auf eine Nachricht	32		
Multimedienachrichten	33		

Anhang	59		
FAQ und Problembehebung	59	Umgebungen mit Explosionsgefahr	66
Audio	59	Notrufe	67
Multimediateilen	59	Die richtige Pflege des Telefons.....	67
Google Play Store	60	Technische Daten	69
Systeminformationen und Leistung.....	60	Leistung	69
Strom	60	Display	69
RAM / ROM.....	61	Abmessungen	69
Interner Speicher	61	SIM Unterstützung	69
Sicherheit	61	Konnektivität	69
Temperatur	62	Erweiterung.....	70
Weitere Informationsquellen	62	Kamera	70
Warnungen und Sicherheitshinweise	63	Ein/Aus	70
Medizinische Geräte	65	Multimedia	71
Fahrzeuge.....	65	Endbenutzer-Lizenzvertrag	72

EINRICHTUNG

Das Telefon auspacken

Das neue Telefon wird in einem Karton geliefert. Öffnen Sie den Karton vorsichtig und nehmen Sie den Inhalt heraus. Wenn eines der folgenden Teile fehlen oder beschädigt sein sollte, wenden Sie sich bitte sofort an Ihren Händler:

- Ihr neues Acer Smartphone
- USB-Kabel
- Netzteil
- Headset



Hinweis

Die Inhalte des Kartons können sich je nach Land und Region unterscheiden.

Kennen lernen des Telefons

Ansichten

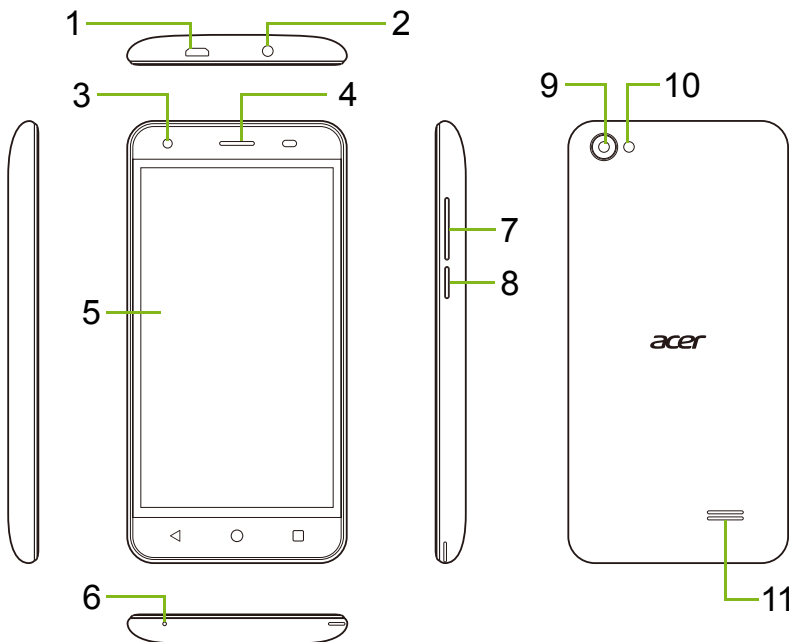

Nr.	Element	Beschreibung
1	Micro USB Anschluss	Zum Anschluss an einen PC oder ein Ladegerät.
2	3,5 mm Kopfhörerbuchse	Hier schließen Sie Stereokopfhörer an.
3	Kamera auf Vorderseite	Für Videoanrufe oder Aufnahme von Selfies.
4	Telefonlautsprecher	Hier wird der Ton des Telefons ausgegeben; Sie können den Lautsprecher an Ihr Ohr halten.
5	Touchscreen	Zur Anzeige von Inhalten auf Ihrem Telefon oder Eingabe von Daten.
6	Mikrofon	Für Aufnahme von Audio während Telefongesprächen.
7	Lauter/Leiser-Tasten	Audiolautstärke erhöhen oder verringern.
8	Ein-/Aus-Taste	Schaltet das Telefon ein oder aus.
9	Kamera	Eine Kamera für die Aufnahme von Bildern mit hoher Auflösung.
10	Blitzlicht	LED-Blitzlicht für die Kamera.
11	Lautsprecher für Freisprechfunktion	Hier wird der Ton des Telefons ausgegeben, z.B. bei Verwendung der Freisprechfunktion.

Laden des Akkus

Vor der ersten Verwendung muss das Telefon acht Stunden lang geladen werden. Anschließend können Sie den Akku falls nötig wieder laden.

Schließen Sie das AC-Adapterkabel an den USB-Anschluss des Telefons an.

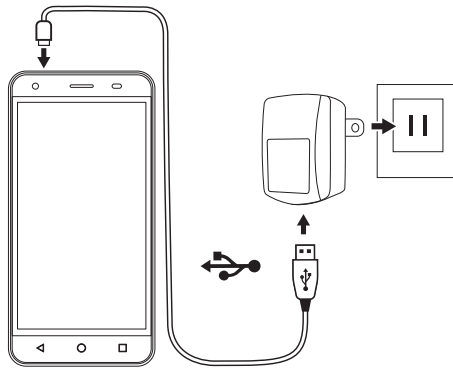

Erstmalige Einrichtung

Einsetzen der SIM-Karten und der microSD-Karte

1. Schalten Sie das Telefon aus, indem Sie etwas länger auf die Ein/Aus-Taste drücken.
2. Stecken Sie Ihren Fingernagel in die Aussparung an der Unterseite des Telefons und entfernen Sie die Abdeckung.

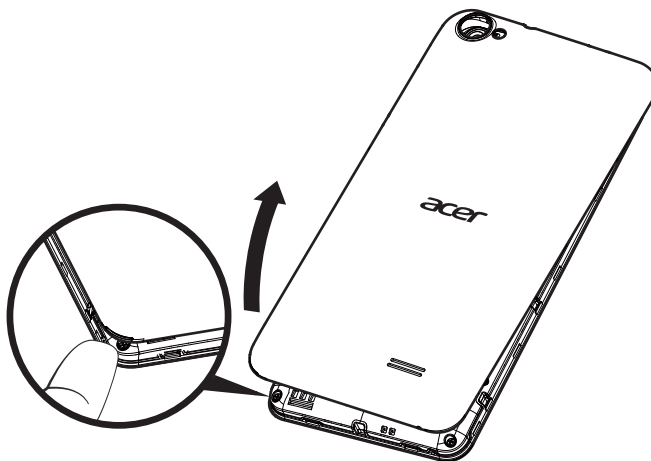

3. Setzen Sie die SIM- und microSD-Karten wie abgebildet ein.

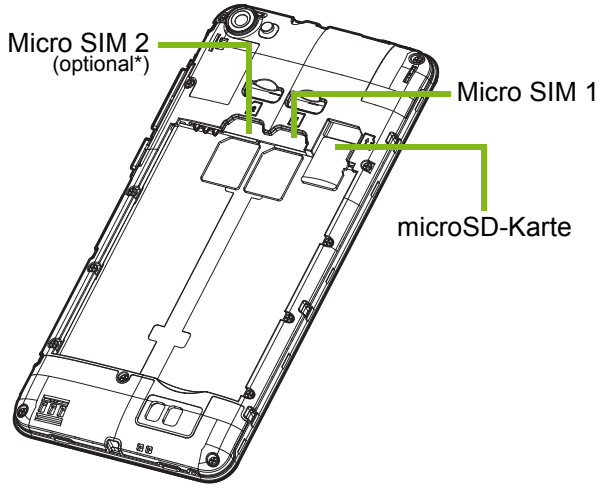

** Ihr Telefon ist je nach Modell entweder mit einem oder zwei SIM-Einschüben ausgestattet.*

4. Setzen Sie den Akku ein, indem Sie die goldfarbenen Anschlüsse an der Oberseite des Akkus an den Anschlüssen an der Oberseite des Telefons ausrichten.

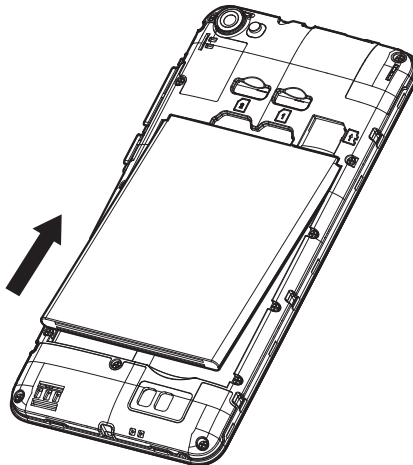

5. Bringen Sie den Deckel wieder an, indem Sie die Zungen des Deckels an den entsprechenden Öffnungen am Telefon ausrichten. Drücken Sie leicht auf den Deckel, bis er einrastet.



SIM-Karten-Sperre

Das Telefon wird eventuell mit einer SIM-Karten-Sperre geliefert. Das bedeutet, dass Sie nur SIM-Karten Ihres Netzbetreibers verwenden können.

Wenden Sie sich an Ihren Netzbetreiber, wenn Sie die SIM-Sperre aufheben möchten.

VERWENDUNG DES TELEFONS

Erstmaliges Einschalten

Drücken Sie beim ersten Einschalten des Telefons etwas länger auf die Ein/Aus-Taste, bis das Display aktiviert wird. Sie werden anschließend aufgefordert, einige Einstellungen zu konfigurieren, bevor Sie das Telefon verwenden können.

Befolgen Sie die Anweisungen auf dem Display, um das Setup durchzuführen.

Anmelden oder Einrichtung von Google-Konto

Wenn Sie eine Internetverbindung besitzen, können Sie Informationen mit einem Google-Konto synchronisieren.

Sie können ein Google Konto erstellen oder sich bei einem bestehenden Konto anmelden, das für die Synchronisierung Ihrer Kontaktliste, E-Mails, Kalenderelemente und anderer Informationen benutzt wird. Öffnen Sie die *Apps-Liste* und tippen Sie anschließend auf **Einstellungen** > **Konten** > **Konto hinzufügen**. Tippen Sie auf den Kontotyp, den Sie hinzufügen möchten (zum Beispiel, Google oder Acer BYOC). Sie benötigen einen Internetzugang, um den Synchronisationsvorgang abzuschließen. Sie können ganz einfach mehrere Konten auf Ihrem Telefon erstellen und darauf zugreifen, einschließlich mehrere Google Konten.

Eingabe der PIN

Wenn Sie eine SIM-Karte zum ersten Mal einsetzen, müssen Sie über das Ziffernfeld auf dem Display eine PIN eingeben.



Wichtig

Entsprechend der Einstellungen müssen Sie u. U. bei jedem Einschalten der Telefonfunktion diese PIN eingeben.

Aktivierung einer neuen SIM-Karte

Wenn Sie eine SIM-Karte zum ersten Mal verwenden, müssen Sie sie u. U. erst aktivieren. Kontaktieren Sie den Netzbetreiber, um Einzelheiten dazu zu erfahren.

Sperrern des Telefons

Wenn Sie das Telefon für eine Weile nicht verwenden möchten, drücken Sie kurz auf die Ein/Aus-Taste, um es zu sperren. Sie können so Strom sparen und sicherstellen, dass das Telefon keine ungewünschten Dienste nutzt. Das Telefon wird automatisch gesperrt, wenn es für mehr als eine Minute nicht bedient wird.

Das Telefon aufwecken

Wenn das Display deaktiviert ist und das Telefon auf keine Eingaben über das Display reagiert, befindet es sich im Energiesparmodus.

Drücken Sie auf die Ein/Aus-Taste, um das Telefon zu aktivieren. Entsperren Sie das Telefon, indem Sie Ihren Finger auf dem Display nach oben wischen.

Es gibt drei Symbole an der Unterseite des Sperrbildschirms (von links nach rechts): Sprachsuche, Sperre und Kamera. Legen Sie Ihren Finger auf ein Symbol und wischen Sie nach oben, um das Display zu entsperren und die dazugehörige App zu entsperren (falls verfügbar).

Wenn Benachrichtigungen auf dem Sperrbildschirm angezeigt werden, können Sie nach unten wischen, um die Benachrichtigungen anzuzeigen.

Für zusätzliche Sicherheit können Sie eine PIN, ein Kennwort oder ein Muster zum Entsperren erstellen, welches aus Punkten besteht, die Sie in der richtigen Reihenfolge berühren müssen, um auf das Telefon zuzugreifen. Öffnen Sie die *Apps-Liste* und tippen Sie anschließend auf **Einstellungen** > **Sicherheit** > **Displaysperre**. Sollten Sie das Entsperrmuster vergessen haben, lesen Sie **Sicherheit auf Seite 61**.

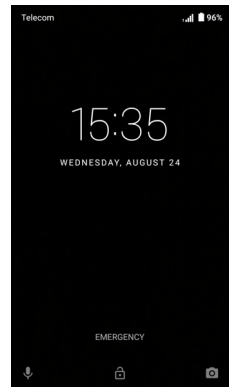

Navigation durch das Menü und die Optionen

Unterhalb des Displays gibt es drei berührungsempfindliche Schaltflächen, mit denen Sie sich durch das Menü und die Optionen navigieren können.



Zurück

Tippen Sie auf diese Schaltfläche, um zur vorherigen Seite zu gelangen oder im Menü eine Stufe nach oben zu gehen.

Startseite

Tippen Sie auf diese Schaltfläche, um direkt zur *Startseite* zu wechseln. Tippen Sie etwas länger auf diese Schaltfläche, um *Google Now* oder *Suche* zu öffnen.

Übersicht

Tippen Sie auf diese Schaltfläche, um die zuletzt geöffneten Apps im Fenster *Übersicht* des Telefons anzuzeigen. Tippen Sie auf eine App, um sie zu öffnen. Tippen Sie auf eine beliebige Stelle des Bildschirms um zur *Startseite* zurückzukehren. **Siehe Multitasking auf Seite 23.**

Verwendung des Touchscreens

Über den Touchscreen des Telefons können Sie Elemente auswählen und Informationen eingeben. Tippen Sie mit Ihrem Finger auf das Display.

Tippen: Berühren Sie das Display einmal, um Elemente zu öffnen und Optionen auszuwählen.

Wischen: Wischen Sie mit Ihrem Finger schnell über das Display, um zwischen Fenstern zu wechseln oder Listen mit Optionen oder Informationen zu öffnen.

Ziehen: Halten Sie Ihren Finger auf und ziehen Sie ihn über das Display, um Text und Bilder zu markieren.

Langes Tippen: Tippen Sie etwas länger auf ein Element, um eine Liste mit für das Element verfügbaren Aktionen aufzurufen. Tippen Sie im erscheinenden Kontextmenü auf die Aktion, die Sie durchführen möchten.

Scrollen: Um in einem Fenster nach oben oder unten zu scrollen, streichen Sie Ihren Finger einfach nach oben oder unten über das Display.

Bildschirmtastaturen



Hinweis

Das Layout der Tastatur kann sich abhängig von der benutzten Applikation und den erforderlichen Informationen unterscheiden.

Touchpal Tastatur

Die *Touchpal* Tastatur ermöglicht Ihnen das Tippen mit einer fortlaufenden Bewegung über die Bildschirmtastatur.

Legen Sie Ihren Finger auf den ersten Buchstaben eines Wortes und beschreiben Sie dann einen Weg von Buchstaben zu Buchstaben. Heben Sie den Finger erst wieder nach dem letzten Buchstaben an. Die Tastatur fügt wenn nötig Leerzeichen ein.

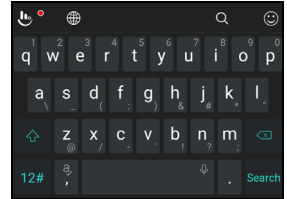

Vorausschauende Texteingabe

Eine Auswahl von Wörtern, welche den eingegebenen Buchstaben im Pfad entsprechen oder nahezu entsprechen wird über der Tastatur angezeigt. Wenn das gewünschte Wort nicht automatisch eingegeben wird, tippen Sie in der *Vorschlagsleiste* (direkt über der Tastatur) auf eine Alternative oder tippen Sie auf Löschen und versuchen Sie es erneut.

Möglicherweise müssen Sie die Tasten einzeln antippen, wenn Sie Namen oder nicht erkannte Wörter eingeben möchten. Halten Sie eine Taste gedrückt, um alternative Zeichen auszuwählen, z.B. Symbole (die unten rechts auf der Taste angezeigt werden), oder Buchstaben mit Akzenten.

Tippen Sie auf die **12#** Taste, um Zahlen und Sonderzeichen anzuzeigen. Tippen Sie auf die **1/2** Taste, um eine zweite Seite mit Alternativen anzuzeigen.

Einstellungen und Sprachen

Wenn Sie Tastatureinstellungen ändern möchten, tippen Sie auf das *Touchpal* Symbol  in der Vorschlagsleiste, wischen Sie anschließend nach links und wählen Sie **Einstellungen**.

Wenn Sie mehr als eine Sprache einrichten möchten, tippen Sie auf das Globussymbol  in der Vorschlagsleiste. Verwenden Sie diese Taste, um neue Sprachen herunterzuladen und schnell zwischen verschiedenen Eingabesprachen zu wechseln. Das Layout der Tastatur ändert sich entsprechend der ausgewählten Sprache.

Ändern der Texteingabemethode

Sie können die Tastatur oder Sprache wie folgt unter *Einstellungen* ändern.

1. Öffnen Sie die *Apps-Liste*.

2. Tippen Sie auf **Einstellungen** > **Sprache & Eingabe** und anschließend unter *Tastatur und Eingabemethoden* auf **Aktuelle Tastatur** und wählen Sie eine Tastatur aus der Liste aus.

- Tippen Sie auf **TASTATUREN AUSWÄHLEN**, um Eingabemethoden oder Tastaturen zu aktivieren oder deaktivieren.

Google-Tastatur

Die Google-Tastatur ist auch mit einer Reihe von Funktionen verfügbar, die Ihnen bei der Eingabe von korrektem Text helfen. Tippen Sie in der *Apps-Liste* auf **Einstellungen** > **Sprache & Eingabe**. Tippen Sie anschließend auf **Google-Tastatur**, um eine Liste von Einstellungen anzuzeigen, die Sie anpassen können.

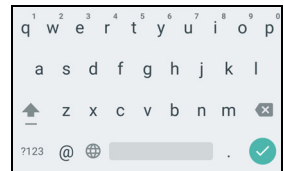

Eine zusätzliche Sprache hinzufügen

Sie können weitere Sprachen zur Google-Tastatur hinzufügen.

1. Tippen Sie auf **Einstellungen** > **Sprache & Eingabe** > **Google-Tastatur**
2. Tippen Sie auf den Schalter neben *Systemsprache verwenden*, um die Option zu deaktivieren.
3. Scrollen Sie durch die Liste der verfügbaren Sprachen zur Auswahl derjenigen, die Sie zur Tastatur hinzufügen möchten, indem Sie auf den Schalter tippen, um die Sprachen zu aktivieren oder deaktivieren.

Die Startseite

Auf der *Startseite* können Sie über Widgets oder Verknüpfungen schnell auf Informationen und einfache Steuerelemente zugreifen. Es werden Informationen wie z.B. die Uhrzeit und das Wetter angezeigt oder es gibt zusätzliche Steuerelemente und direkte Verknüpfungen zu Apps und anderen häufig verwendeten Funktionen des Telefons.

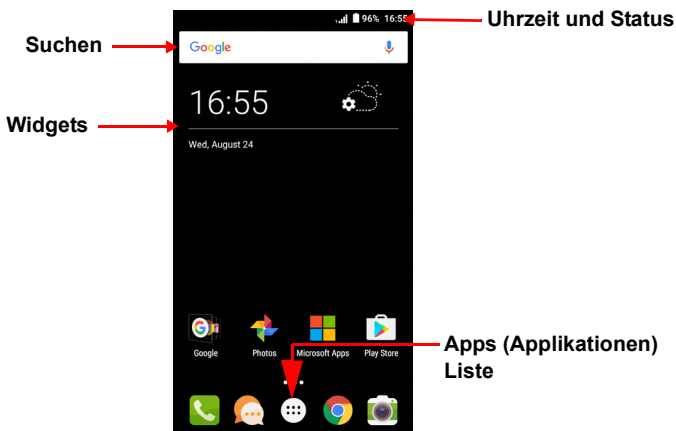

Unten auf der Seite sehen Sie die *Favoritenablage*, in der Standard-Apps angezeigt werden. Tippen Sie auf ein Symbol, um die entsprechende Anwendung zu öffnen. Tippen Sie auf die *Apps-Liste* in der Mitte der *Favoritenablage*, um Ihre Apps anzuzeigen. Wenn Sie Apps wechseln möchten, **siehe Wechseln der Symbole der Favoritenablage auf Seite 20**.

Suchen

Wenn Sie nach Apps, Dateien oder Informationen im Internet suchen möchten, tippen Sie auf das **Google** Symbol. Geben Sie einfach einen Suchbegriff ein und tippen Sie auf **Q** oder tippen Sie auf die Empfehlungen, Applikationen oder Dateien, welche in der Liste gezeigt werden.

Um im Internet suchen oder surfen zu können, müssen Sie mit einem Mobilnetzwerk (falls verfügbar) oder WLAN-Netzwerk verbunden sein.
Siehe Online gehen auf Seite 35.

Sprachsuche

Sollte die Sprachsuche zur Verfügung stehen, tippen Sie auf das Mikrofon  und sagen Sie einen Suchbegriff auf. **Siehe Sprachsuche auf Seite 37.**

Die erweiterte Startseite

Die *Startseite* geht auf beiden Seiten über das Display hinaus, so dass Ihnen zusätzlicher Platz für das Hinzufügen von Symbolen, Widgets und Funktionen bereitsteht. Wenn Sie die erweiterte Startseite angezeigt bekommen möchten, streichen Sie mit Ihrem Finger nach links oder rechts.

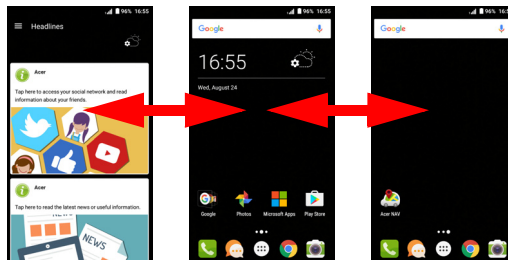



Hinweis

Die linke Seite kann konfiguriert werden, um Updates aus sozialen Netzwerken und zusätzliche Nachrichten und Funktionen anzuzeigen. Für zusätzliche Einstellungen auf der linken Seite drücken Sie bitte etwas länger auf einen freien Bereich auf dem Bildschirm und tippen Sie anschließend auf **Einstellungen**.

Erweiterte Startseiten an der rechten Seite sind nur verfügbar, wenn Sie Inhalte rechts neben der Startseite hinzugefügt haben.

Persönliche Einrichtung der Startseite

Sie können die *Startseite* persönlich einrichten, indem Sie App-Verknüpfungen und Widgets hinzufügen oder entfernen und indem Sie den Hintergrund ändern.

Verknüpfungen zur Startseite hinzufügen

Um App-Verknüpfungen zur *Startseite* hinzuzufügen, tippen Sie auf das *Apps-Liste* Symbol unten in der Mitte der *Startseite*. Halten Sie das Symbol für die ausgewählte App gedrückt. Die *Apps-Liste* wird geschlossen und die *Startseite* angezeigt. Verschieben Sie das Symbol zur gewünschten Position auf der *Startseite* und heben Sie Ihren Finger an.



Widgets zur Startseite hinzufügen

Halten Sie einen Bereich der *Startseite* gedrückt, auf dem noch kein Symbol oder Widget vorhanden ist. Tippen Sie auf **WIDGETS**, um Apps und Links (z.B. benutzerdefinierte Verknüpfungen, Kontakte oder Lesezeichen) anzuzeigen, die Sie der *Startseite* hinzufügen können. Widgets sind kleine Apps, welche ständig aktualisierte Informationen oder Verknüpfungen zu Apps oder besondere Funktionen anzeigen.

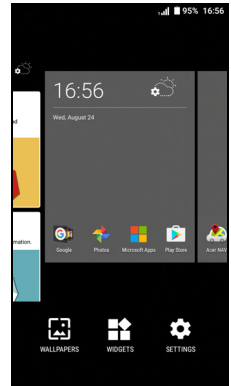

Wenn Sie eine App oder ein Widget zur *Startseite* verschieben möchten, tippen Sie etwas länger auf ein Element, bis dieses ausgewählt ist. Die *Startseite* wird angezeigt. Ziehen Sie das Element auf eine beliebige freie Stelle auf der Seite. Wenn Sie Informationen über die App oder das Widget anzeigen möchten, ziehen Sie diese/dieses im Fenster nach oben.

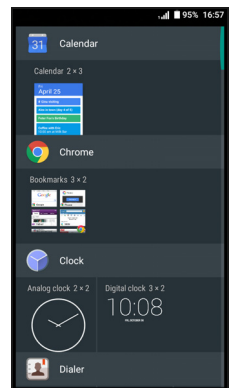

Wenn Sie das Element zu einer anderen *Startseite* verschieben möchten, ziehen Sie es zur Seite der *Startseite*. Das nächste Fenster auf der Seite wird geöffnet. Legen Sie das Element ab, wenn es sich an der gewünschten Stelle befindet.

Widgets oder Verknüpfungen von der Startseite entfernen

Wenn Sie eine Verknüpfung oder ein Widget von der *Startseite* entfernen möchten, tippen Sie es an und ziehen Sie es nach **Entfernen** oben im Fenster.

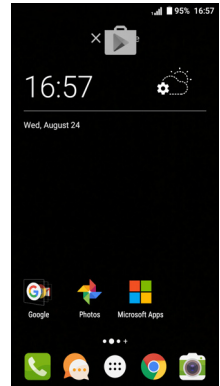

Größenänderung von Widgets

Bestimmte Widgets können in der Größe geändert werden. Sobald Sie ein solches Widget der *Startseite* hinzugefügt haben, können Sie es durch Ziehen an den Ecken in der Größe ändern.

Wenn Sie die Größe eines Widgets ändern möchten, das sich bereits auf der *Startseite* befindet, tippen & halten Sie es. Lassen Sie das Widget los, sobald das Entfernen-Symbol angezeigt wird. Lässt sich das Widget in der Größe ändern, können Sie es durch Ziehen an den Seiten vergrößern oder verkleinern.

Hinzufügen und Entfernen von Ordnern

Sie können der *Startseite* auch Ordner hinzufügen. Wenn Sie einen neuen Ordner erstellen möchten, ziehen Sie ein Applikationensymbol auf ein anderes Applikationensymbol auf der *Startseite*. Es wird dann ein *Unbenannter Ordner* erstellt. Tippen Sie auf das

Ordner-Symbol und anschließend auf den Namen des Ordners, um ihn umzubenennen.

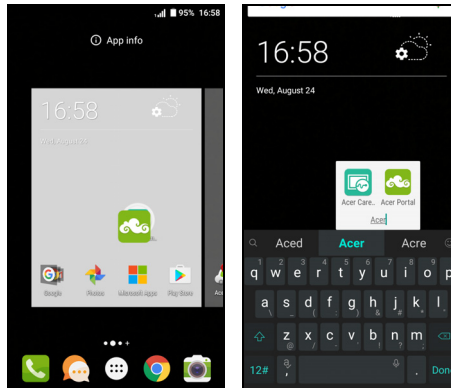

Wenn Sie eine App-Verknüpfung von einem Ordner entfernen möchten, tippen Sie auf das Ordnersymbol, um die Applikationen darin anzuzeigen. Tippen & halten Sie anschließend das App-Symbol, das Sie entfernen möchten. Ziehen Sie das Symbol zum **Entfernen**, das oben auf dem Display angezeigt wird.

Wenn Sie einen Ordner löschen möchten, berühren Sie ihn etwas länger und ziehen Sie ihn dann zum **Entfernen**, das oben auf dem Display angezeigt wird.

Wechseln der Symbole der Favoritenablage

Sie können Symbole für installierte Applikationen im *Favoritenablage* einstellen. Öffnen Sie die *Apps-Liste* und suchen Sie nach der Applikation, die Sie hinzufügen möchten. Berühren Sie das Symbol etwas länger und ziehen Sie es anschließend an eine beliebige Stelle in der *Favoritenablage*. Wenn Sie die neue Applikation zu einer bestehenden *Favoritenablage* ziehen, wird ein Ordner für beide Symbole erstellt.

Wenn Sie ein Symbol aus der *Favoritenablage* entfernen möchten, berühren Sie es etwas länger, um es auszuwählen. Ziehen Sie das Symbol entweder an einen anderen Ort außerhalb der *Favoritenablage* oder nach **Entfernen** oben im Fenster.

Ändern des Hintergrundes

Halten Sie einen Bereich der *Startseite* gedrückt, auf dem noch kein Symbol oder Widget vorhanden ist und tippen Sie auf **HINTERGRÜNDE**.

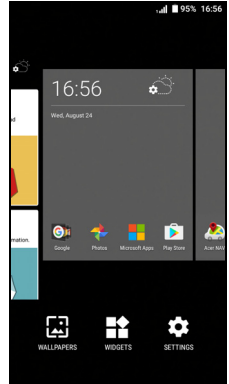

Eine Auswahl von Hintergründen wird in einer Leiste an der Unterseite des Bildschirms angezeigt. Ziehen Sie die Leiste nach links oder rechts, um weitere Optionen anzuzeigen. Wenn Sie ein anderes als die angezeigten Hintergründe verwenden möchten, tippen Sie unten links auf **Eigene Fotos** und wählen Sie ein Bild aus der *Galerie* oder *Fotos* aus.

Tippen Sie auf das Miniaturbild zur Auswahl des Hintergrundbildes, das Sie verwenden möchten und tippen Sie anschließend auf **Hintergrund einstellen**.

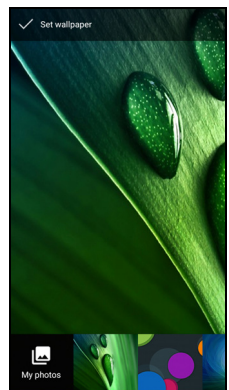

Die App-Liste

Wenn Sie auf die *Apps-Liste* zugreifen möchten, tippen Sie auf der *Startseite* auf \odot in der Mitte der *Favoritenablage*.

Apps werden in alphabetischer Reihenfolge angezeigt, die vier zuletzt genutzten Apps an der Oberseite des Menüs. Wischen Sie nach oben oder unten, um die vollständige Liste der Apps anzuzeigen.

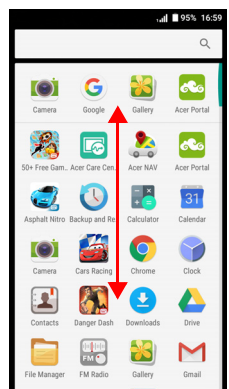

Benachrichtigungs- und Statusbereich

Benachrichtigungs- und Statussymbole werden oben im Fenster angezeigt. Oben rechts werden eine Vielzahl von Statusinformationen wie z.B. WLAN Konnektivität, Signalstärke, Akkustatus und die Uhrzeit angezeigt. Oben links werden Ereignissymbole angezeigt, z.B. eine neue Nachricht.

- Einzel-SIM Modelle:



- Dual-SIM Modelle:



Wischen Sie in der *Benachrichtigungsleiste* nach unten, um Benachrichtigungen anzuzeigen.

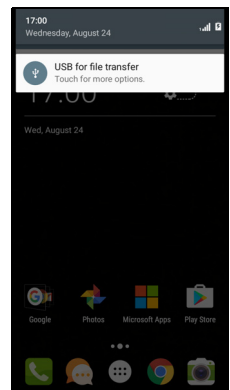

Wischen Sie zwei Mal oder ein Mal mit zwei Fingern nach unten, um die *Schnelleinstellungen* zu öffnen, mit denen Sie schnell bestimmte Einstellungen anpassen oder Funktionen ein- oder ausschalten können.

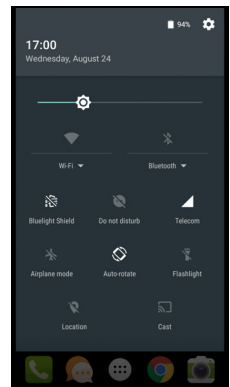

Multitasking

Sie können gleichzeitig mehrere Applikationen öffnen. Wenn Sie eine neue App öffnen möchten, tippen Sie auf das Startseiten-Symbol, um zur *Startseite* zurückzuwechseln. Starten Sie anschließend die neue App. Tippen Sie auf das Symbol *Übersicht*, um schnell zwischen zuvor geöffneten Apps hin- und herzuwechseln.

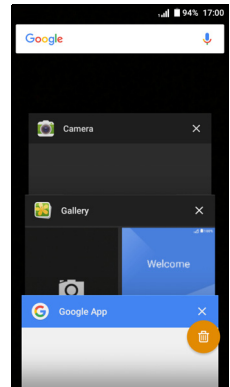

Zugriffsanfragen

Wenn Sie bestimmte Apps das erste Mal öffnen, oder bestimmte Funktionen nutzen, wird Sie das Telefon nach einer Berechtigung für den Zugriff auf einige Funktionen fragen.

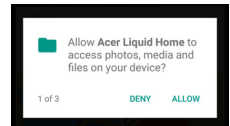

Damit die App vollständig funktionieren kann, tippen Sie bitte auf **Erlauben**, aber wenn Sie bestimmte Informationen nicht teilen möchten, können Sie den Zugriff auch **Abbrechen** oder **Verweigern**; dadurch könnten einige Apps allerdings nicht richtig funktionieren. Um die Berechtigungen später zu ändern, öffnen Sie die App Info unter **Einstellungen > Apps > Konto hinzufügen**, tippen Sie anschließend auf **Berechtigungen**, um Berechtigungen zu aktivieren oder deaktivieren.



VERWALTUNG VON KONTAKTEN

Verwalten der Kontakte

Das Telefon bietet Ihnen ein Adressbuch, mit dem Sie Kontakte entweder im internen Speicher oder auf der SIM-Karte ablegen können.

Tippen Sie auf die **Kontakte** App in der *Apps-Liste* oder auf das *Alle Kontakte* Symbol im *Wähler*, um Ihre Kontakte anzuzeigen.

Wenn Sie noch keine Kontakte auf dem Telefon gespeichert haben, können Sie die Kontakte aus Ihrem Google-Konto importieren, einen neuen Kontakt hinzufügen oder Kontakte von der SIM- oder SD-Karte importieren. Öffnen Sie die App **Kontakte** aus der *Apps-Liste* und tippen Sie

anschließend auf , um einen Kontakt hinzuzufügen, , um einen Kontakt zu suchen, oder das *Menü*-Symbol , um das Menü zu öffnen.

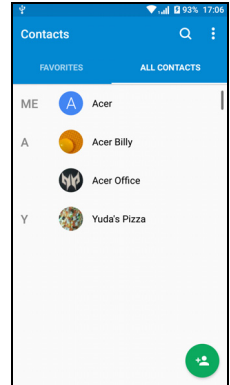

Hinzufügen eines Kontakts

Tippen Sie auf , um einen neuen Kontakt hinzuzufügen. Sie können auch den Strichcode des Profils einer Person scannen, um diese Person Ihrer Kontaktliste oder -gruppe hinzuzufügen.

Wenn Sie einen Kontakt erstellen möchten, wählen Sie erst aus, wo die Kontaktinformationen gespeichert werden sollen. Sie werden

anschließend aufgefordert, die Informationen des Kontakts, einschließlich Name, Telefonnummer und E-Mail einzugeben.

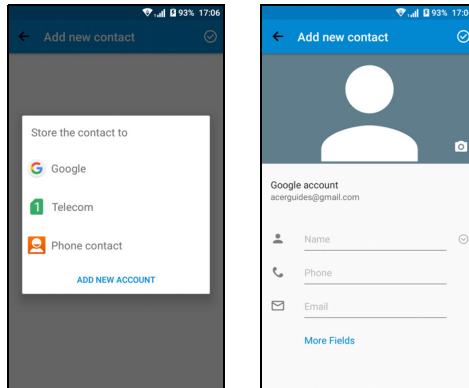

Sie können dann in der Seite nach unten scrollen und auf **Weitere Felder** tippen, um z.B. Folgendes zu tun:

- IM-Adressen hinzufügen.
- Persönliche Notizen über den Kontakt hinzufügen.
- Phonetischen Namen hinzufügen
- Eine Website verknüpfen

Wenn Sie einem Kontakt ein Bild zuweisen möchten, tippen Sie auf die Silhouette und wählen Sie aus, ob Sie ein Foto aufnehmen oder ein Bild aus der Bildgalerie des Telefon auswählen möchten.

Wenn Sie damit fertig sind, klicken Sie oben im Bildschirm auf *Fertig*.

Wenn Sie auf den Namen eines Kontakts tippen, wird dessen Profil angezeigt. Tippen Sie während der Anzeige eines Kontaktprofils auf \vdots , um es zu löschen, zu teilen oder eine Verknüpfung für den Kontakt auf der *Startseite* zu erstellen. Tippen Sie auf \pencil , um die Kontaktdetails zu bearbeiten. Tippen Sie erneut auf \vdots für weitere Optionen, bei denen Sie einen Klingelton für den Kontakt einstellen, sämtliche eingehenden Anrufe zur Mailbox weiterleiten oder einen doppelten Kontakteintrag zusammenführen können.

Sie können auch einen Kontakt aus einer bereits gewählten Nummer oder der Nummer eines empfangenen Anrufes erstellen. **siehe Speichern einer gewählten Nummer in den Kontakten auf Seite 30.**

ANRUFEN

In diesem Kapitel erfahren Sie, wie Sie telefonieren können und welche Optionen Ihnen während eines Gesprächs zur Verfügung stehen.

Bevor Sie einen Anruf absetzen

Stellen Sie sicher, dass die Telefonfunktion aktiviert ist, bevor Sie einen Anruf absetzen. Sie können den Telefonstatus im Benachrichtigungsbereich erkennen.



Hinweis

Für jede eingesetzte SIM-Karte wird ein entsprechendes Symbol angezeigt.

Symbol	Beschreibung
	Verbindung zum Netzwerk hergestellt: Sie können einen Anruf absetzen.
	Flugmodus: Drahtlos-Verbindungen (WLAN, Bluetooth, und Mobilfunk) werden getrennt. Deaktivieren Sie den Flugmodus, um einen Anruf absetzen zu können.

Absetzen eines Anrufes



Hinweis

Wenn Sie mehrere SIM-Karten im Telefon eingesetzt haben, könnten Sie gefragt werden, welche SIM-Karte Sie verwenden möchten, bevor der Anruf abgesetzt wird. Tippen Sie zur Auswahl einer SIM-Karte einfach auf den Namen des Netzbetreibers. **Siehe SIM-Verwaltung auf Seite 57.**

1. Tippen Sie auf der **Startseite** auf **Telefon** und anschließend auf , um das Display-Ziffernfeld zu öffnen.
2. Geben Sie die Nummer ein, die Sie wählen möchten.
3. Tippen Sie auf , um den Anruf abzusetzen.
4. Um das Gespräch zu beenden, tippen Sie auf .

Wenn der gewünschte Kontakt angezeigt wird, tippen Sie einfach auf den Namen des Kontakts, um ihn anzurufen.

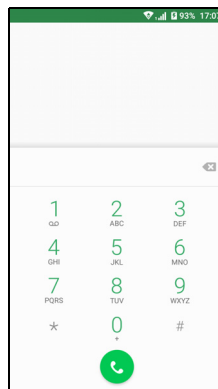

Anrufen einer Nummer aus dem Anrufverlauf

Sie können all Ihre Anrufe sehen, wenn Sie auf das Symbol **Anrufverlauf** tippen. Es werden alle zuletzt empfangenen, gewählten und verpassten Anrufe angezeigt.

Tippen Sie für eine Neuwahl auf das Telefonsymbol. Wenn Sie Anrufrdetails und andere Optionen angezeigt bekommen möchten, tippen Sie auf die Nummer oder den Namen des Kontakts.

Anzeige verpasster Anrufe

Benachrichtigungen für entgangene Anrufe werden in den folgenden drei Bereich angezeigt:

1. Dem Benachrichtigungsbereich mit dem Symbol für einen entgangenen Anruf . Öffnen Sie den **Benachrichtigungsbereich** und tippen Sie auf die Benachrichtigung für den entgangenen Anruf, um dessen Einzelheiten anzuzeigen.

2. Im Telefon-Symbol (die Zahl im Symbol gibt die Anzahl der entgangenen Anrufe an). Tippen Sie entweder auf der *Startseite* oder in der *Apps-Liste* auf **Telefon**, um die Einzelheiten des entgangenen Anrufs direkt anzuzeigen.
3. Auf dem Sperrbildschirm des Telefons. Tippen Sie die Benachrichtigung doppelt an, um Einzelheiten des verpassten Anrufs anzuzeigen.

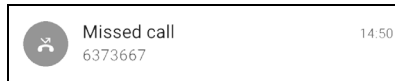

Anrufen eines Ihrer Kontakte

Anrufen eines Kontakts von der Registerkarte Kontakte aus

1. Tippen Sie auf **Alle Kontakte**, um Ihre Kontakte anzuzeigen.
2. Tippen Sie auf einen Kontakt, um diesen anzurufen.

Anrufen eines Kontakts von der Kontakte-App aus

1. Tippen Sie auf **Kontakte** in der *Apps-Liste*, um Ihre Kontakte anzuzeigen.
2. Tippen Sie auf einen Kontakt, um dessen Profil zu öffnen.
3. Tippen Sie auf die Telefonnummer des Kontakts, um diesen anzurufen.

Wählen einer Nummer im Ausland

Wenn Sie ins Ausland telefonieren, brauchen Sie das internationale Vorwahlpräfix (z.B. „00“) nicht vor die Landesvorwahl setzen. Tippen Sie einfach so lange auf 0+ auf dem Display-Ziffernfeld, bis + angezeigt wird.



Wichtig

Die Gebühren für Auslandsgespräche können sich, je nach dem Land, das Sie anrufen, und dem Netzbetreiber, stark unterscheiden. Sie sollten sich erst beim Netzbetreiber nach den Gebühren erkundigen, um zu hohe Telefonrechnungen zu vermeiden. Wenn Sie das Telefon im Ausland verwenden, fallen Gebühren für das Roaming an. Erkundigen Sie sich beim Netzbetreiber über Roaming-Gebühren in dem Land, das Sie besuchen möchten, bevor Sie auf eine Reise gehen.

Direktwahl-Widget

Sie können für einen Kontakt ein Direktwahl-Widget der *Startseite* hinzufügen. Öffnen Sie die *Apps-Liste* und tippen Sie anschließend auf die Registerkarte **Widgets**. Tippen und halten Sie **Direktwahl** und fügen Sie das Widget dann der *Startseite* **hinzu**. Nachdem es hinzugefügt wurde, können Sie einen Kontakt auswählen, den Sie dem Widget auf der *Startseite* zuweisen möchten.

Das Sprachanruf-Fenster

Annehmen oder Abweisen eines Anrufs



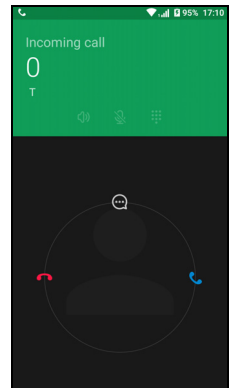

Wenn Sie einen Anruf empfangen, wird die Nummer auf dem Display angezeigt. Um den Anruf anzunehmen oder abzuweisen, halten Sie das Telefonsymbol in der Mitte des Displays gedrückt und wischen Sie mit Ihrem Finger anschließend über das Display zu einem der drei Symbole, die angezeigt werden.



Beenden eines Anrufs

Tippen Sie zum Beenden eines Anrufs auf  im Sprachanruf-Fenster.

Sprachanruf-Optionen

Symbol	Beschreibung
	Legen Sie den Anruf in die Warteschleife.
	Deaktivieren Sie das Mikrofon.
	Aktivieren Sie die Freisprechfunktion.
	Rufen Sie die Tastatur auf, während Sie ein Gespräch führen.

Symbol	Beschreibung
⋮	Eine Option:
•	• Zweiten Anruf hinzufügen



⋮	Eine Option:
•	• Zweiten Anruf hinzufügen



- | | |
|---|----------------------------|
| ⋮ | Eine Option: |
| • | • Zweiten Anruf hinzufügen |

Speichern einer gewählten Nummer in den Kontakten

Sie können eine Nummer, die Sie gewählt haben, unter den Kontakten speichern, um sie später wieder verwenden zu können. Tippen Sie im *Anrufverlauf*  auf die Nummer und anschließend auf **Neuen Kontakt erstellen** und geben Sie die Informationen ein. **Siehe Hinzufügen eines Kontakts auf Seite 24**. Tippen Sie alternativ auf **Zu einem Kontakt hinzufügen**, um die Informationen eines bestehenden Kontakts zu aktualisieren.

Telefonkonferenzen

Wenn Sie einen Anruf in die Warteschleife gelegt haben und ein anderer Anruf aktiv ist, können Sie die beiden Anrufe zu einer Telefonkonferenz zusammenschließen.

Nachdem die Verbindung zum ersten Anrufer hergestellt wurde, tippen Sie auf , um einen zweiten Anruf hinzuzufügen. Tippen Sie auf , um mit der Telefonkonferenz zu beginnen.

TEXT- UND MULTIMEDIANACHRICHTEN

Dieses Kapitel zeigt Ihnen, wie die *Nachrichten* App auf Ihrem Telefon für das Senden von Textnachrichten (SMS) eingerichtet wird.

Auf alle SMS- und MMS-Nachrichten können Sie über *Nachrichten* zugreifen. *Nachrichten* ordnet empfangene und gesendete Nachrichten automatisch in so genannten Threads an.

Um auf *Nachrichten* zuzugreifen, öffnen Sie die *Apps-Liste* oder tippen Sie auf der *Startseite* auf **Nachrichten**.





Hinweis

Wenn Sie mehrere SIM-Karten im Telefon eingesetzt haben, müssen Sie entscheiden, welche SIM-Karte Sie verwenden möchten, bevor die Nachricht gesendet wird. Sie werden im Verfassen Textfeld sehen, welche SIM die aktuelle SIM ist. Halten Sie das Senden Symbol gedrückt, um die SIM zu ändern.

Siehe SIM-Verwaltung auf Seite 57 für weitere Informationen.

Erstellen einer neuen Nachricht

Mit dem Telefon können Sie Text (SMS) und Multimedia (MMS) Nachrichten verfassen.

1. Tippen Sie auf , um eine neue Nachricht zu verfassen.
2. Tippen Sie auf , um Kontakte aus Ihrer Kontaktliste hinzuzufügen oder tippen Sie direkt auf das **Name oder Nummer eingeben** Feld, um die Telefonnummer oder den Namen des Empfängers direkt einzugeben. Vorgeschlagene Kontakte werden in einer Dropdown-Liste unterhalb des Textfeldes angezeigt. Um einen vorgeschlagenen Kontakt auszuwählen, tippen Sie den Namen des Kontakts an.
3. Geben Sie die Nachricht in das Textfeld **Textnachricht eingeben** ein.

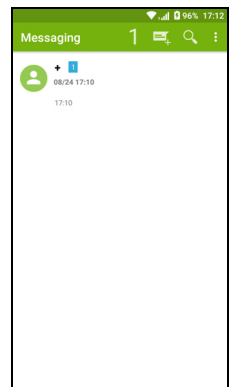



Hinweis

Textnachrichten können aus bis zu 160 Zeichen bestehen. Wenn eine Nachricht aus mehr als 160 Zeichen besteht, wird Sie in mehrere Nachrichten unterteilt, welche verknüpft versendet werden. Die meisten Telefone fügen diese verknüpften Nachrichten beim Empfang automatisch zu einer einzigen Nachricht zusammen. Bei einigen älteren Modellen ist dies aber möglicherweise nicht der Fall.

Tippen Sie auf die Menü-Taste, um die Optionen für das Erstellen einer neuen Nachricht anzuzeigen. Die Optionen ändern sich je nach Status der Nachricht.

Option	Beschreibung
Betreff hinzufügen	Fügen Sie hiermit der Nachricht einen Betreff hinzu.
Verwerfen	Löschen Sie hiermit die Nachricht.
Einstellungen	Zusätzliche Einstellungen für Nachrichten.

4. Tippen Sie auf das *Senden* Symbol ►, um die Nachricht zu senden.

Antworten auf eine Nachricht

Wenn eine neue SMS eingegangen ist, wird im Benachrichtigungsbereich ein Symbol angezeigt und das Nachrichtensymbol unten auf dem Telefon zeigt die Anzahl noch nicht gelesener SMS an.

Tippen Sie auf **Nachrichten** in der *Apps-Liste*, um die Nachrichtenliste anzuzeigen, oder öffnen Sie den **Benachrichtigungsbereich**, um eine Zusammenfassung der Nachricht zu sehen. Tippen Sie auf die Zusammenfassung, um die Nachrichtenliste zu öffnen.

Wenn Sie eine SMS oder MMS beantworten möchten, öffnen Sie die Nachricht in der Nachrichtenliste. Geben Sie den Text in das Textfeld **Nachricht eingeben** ein. Tippen Sie auf die *Menü*-Taste, um weitere Optionen anzuzeigen.

Option	Beschreibung
Betreff hinzufügen	Fügen Sie hiermit der Nachricht einen Betreff hinzu.
Senden	Eine Antwort zur Nachricht senden.

Option	Beschreibung
Thread löschen	Die Nachricht löschen.
Zu Kontakten hinzufügen	Fügen Sie den Empfänger der Kontaktliste hinzu.
Chat-Einstellungen	Zusätzliche Einstellungen für Nachrichten.

Multimedienachrichten

Multimedienachrichten ähneln den normalen SMS-Nachrichten. Allerdings lassen sich an sie Dateien wie Bilder, Audio- oder Videoclips anhängen. Jede Nachricht kann eine Größe von bis zu 300 kB aufweisen.





Hinweis

Bevor Sie eine MMS absenden können, müssen Sie ein MMS-Profil einrichten. Normalerweise wird das Telefon das Profil automatisch einrichten.

Erfragen Sie die notwendigen Informationen beim Netzbetreiber, wenn Sie ein MMS-Profil manuell einrichten möchten.

Senden einer MMS

Folgen Sie den Anweisungen unter **Erstellen einer neuen Nachricht auf Seite 31**, um eine neue Nachricht zu schreiben oder auf eine bestehende SMS wie in **Antworten auf eine Nachricht auf Seite 32** beschrieben zu antworten.

1. Um eine SMS in eine MMS umzuwandeln, tippen Sie unten auf dem Bildschirm auf das *Anhang hinzufügen* Symbol .
2. Dadurch wird eine Liste mit Anhangsoptionen geöffnet. Wählen Sie einen aus, indem Sie entweder nach einer Datei auf dem Telefon suchen oder einen neuen Anhang erstellen.
3. Tippen Sie auf das *Senden* Symbol , um die Nachricht zu senden.

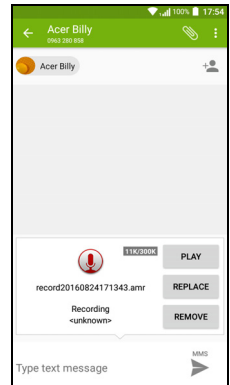

Multimedienachrichten empfangen

Wenn eine neue Multimedienachricht eintrifft, erscheint ein Nachrichtensymbol oben im Fenster. Zusätzlich wird eine Benachrichtigung angezeigt.

1. Die Benachrichtigung zeigt eine Zusammenfassung der Meldung an. Tippen Sie auf **Anzeigen**, um eine Zusammenfassung der Nachricht zu sehen.
2. Tippen Sie auf **Herunterladen**, um die Inhalte der Nachricht herunterzuladen. Der Herunterladevorgang kann abhängig von der Verbindungsqualität einige Zeit dauern. Wenn Sie antworten oder eine andere App öffnen, wird der Herunterladevorgang gestoppt.



Wichtig

Für das Herunterladen von Nachrichteninhalten werden möglicherweise Gebühren berechnet. Dies ist besonders während des Roamings der Fall. Erkundigen Sie sich beim Netzbetreiber, sollten Sie Fragen dazu haben.

3. Tippen Sie auf die Nachricht, um die Inhalte anzuzeigen.
4. Um die Nachricht zu beantworten, geben Sie den Text in das Textfeld **Nachricht eingeben** ein und tippen Sie auf das Senden Symbol ➤. Einfache Textantworten werden als SMS gesendet. Wenn Sie eine Datei anhängen möchten, tippen Sie auf ⋮. Es wird ein Menü mit Optionen angezeigt.
5. Tippen Sie auf das *Senden* Symbol ➤, um die Nachricht zu senden.

ONLINE GEHEN

Surfen im Internet

Wenn Sie mit dem Telefon das Internet besuchen möchten, benötigen Sie eine Verbindung zu einem Daten- oder Drahtlos-Netz.

Verwendung des Browsers

Um den Browser zu starten, tippen Sie auf das **Chrome** Symbol in der *Favoritenablage* oder in der *Apps-Liste*.



Hinweis

Die Beispielbilder zeigen den Chrome Browser.

Um eine neue Webseite zu öffnen, tippen Sie auf das Adressfeld oben auf der Seite. Geben Sie die Adresse über die Tastatur ein und tippen Sie auf *Los* →. Ziehen Sie Ihre Finger auf dem Display zusammen oder auseinander, um heraus- oder hineinzuzoomen.

Wenn Sie im Browserverlauf vor- und zurücknavigieren, Lesezeichen anzeigen, Browser-Einstellungen ändern und andere Aufgaben ausführen möchten, tippen Sie auf das *Menü*-Symbol ⋮.

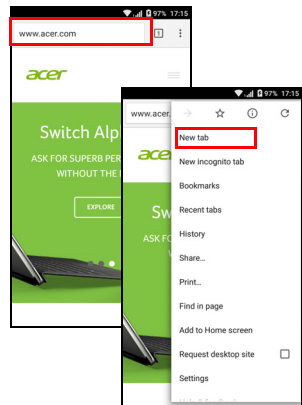

Chrome ermöglicht Ihnen das gleichzeitige Öffnen mehrerer Seiten. Standardmäßig sind Registerkarten im Fenster *Übersicht* des Telefons sichtbar. Tippen Sie auf die Schaltfläche *Übersicht*, um alle geöffneten Registerkarten anzuzeigen (tippen Sie erneut, um sie zu schließen). Tippen Sie auf eine Registerkarte in der Liste, um die entsprechende Seite zu öffnen. Wenn Sie eine neue Registerkarte öffnen möchten, tippen Sie auf das *Menü* Symbol ⋮ > **Neue Registerkarte**.

Einrichten von E-Mail

Das Telefon ermöglicht Ihnen den Zugriff auf Ihre E-Mail über die *Gmail* App. Wenn Sie sich das erste Mal mit einem Gmail Konto anmelden, werden Ihre Informationen automatisch für die Erstellung Ihres Posteingangs auf dem Telefon verwendet.

Um ein anderes Konto hinzuzufügen, öffnen Sie **Einstellungen** aus der *Apps-Liste*, tippen Sie anschließend auf **Konten** > **Konto hinzufügen** > *[Kontotyp]*.

Geben Sie die E-Mail Adresse für das neue Konto ein. Wenn Sie den falschen Kontotyp ausgewählt haben, werden Sie dazu aufgefordert zu bestätigen, welche Kontotyp verwendet werden soll.

Geben Sie das Kennwort für das Konto ein und gewähren Sie der *Gmail* App ggf. die Rechte für den Zugriff auf Ihr Konto.

Die am weitesten verbreiteten ISPs (Internetdienstanbieter) können in wenigen Schritten eingerichtet werden. Wenn Sie das Konto nicht automatisch einrichten können, geben Sie die E-Mail Adresse ein und tippen Sie auf **Manuelle Einrichtung**, um die Parameter manuell einzugeben. Tippen Sie auf **Weiter**, um die Einrichtung abzuschließen.

Google Dienste



Hinweis

Apps stehen möglicherweise nicht in allen Ländern und Regionen zur Verfügung.

Sie müssen ein Google-Konto aktivieren, bevor Sie Google Dienste verwenden können. Wenn Sie Google Dienste zum ersten Mal besuchen, müssen Sie die Nutzungsbestimmungen lesen und akzeptieren.

Einrichtung Ihres Google-E-Mail-Kontos

1. Stellen Sie auf dem Telefon eine Daten- oder WLAN-Verbindung her.
2. Tippen Sie in der *Apps-Liste* auf **Gmail**.

Wenn Sie Ihre Google Mail-Konto-Adresse und das Kennwort nicht beim ersten Starten des Telefons eingegeben haben, folgen Sie den Anweisungen auf dem Display.

Schreiben einer E-Mail

1. Stellen Sie auf dem Telefon eine Daten- oder WLAN-Verbindung her.
2. Tippen Sie in der *Apps-Liste* auf **Gmail**.
3. Tippen Sie auf .
4. Geben Sie die E-Mail-Adresse des Empfängers, den Betreff und die Nachricht ein.
5. Nachdem Sie die Nachricht geschrieben haben, tippen Sie auf **➤**.

Sprachsuche

Mit Hilfe von Sprachaktionen können Sie SMS senden, Anrufe absetzen, E-Mails senden, Wegbeschreibungen zu Orten abrufen, Orte automatisch anrufen, im Internet suchen und sogar sich selbst eine Sprachnotiz zusenden. Öffnen Sie die **Sprachsuche** über die *Apps-Liste* oder tippen Sie auf das *Mikrofon*-Symbol  auf der *Startseite*.

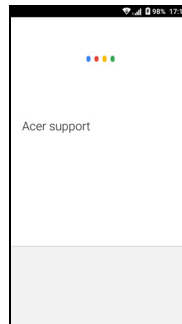
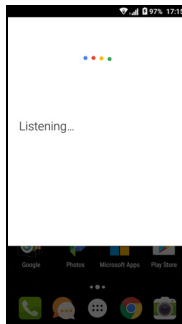

Play Store



Wichtig

Wenn Sie Verbindungsprobleme mit dem Play Store haben, siehe FAQ und Problembehebung auf Seite 59.

Tippen Sie in der *Apps-Liste* auf **Play Store**, um die *Google Play App* zu öffnen. Hier können Sie eine Vielzahl von Apps erhalten, um Ihr Telefon zu verbessern.

Die Inhalte und das Design von *Google Play* unterscheiden sich von Region zu Region. In bestimmten Regionen können Sie z.B. auch Filme, Bücher, Zeitschriften und Musiktitel durchsuchen und kaufen. Updates können neue Kategorien hinzufügen oder die Navigationsweise auf *Google Play* jederzeit ändern.

Sie können den Store nach Kategorien durchsuchen oder einen Suchbegriff eingeben, um nach einer bestimmten Applikation zu suchen.

Nachdem Sie eine Applikation ausgewählt haben, tippen Sie auf **Installieren**, um die Applikation herunterzuladen und zu installieren. Sie erfahren, welche Dienste die App benötigt, damit diese einwandfrei funktioniert (z.B. Kontaktinformationen, Drahtlos-Zugriff, GPS). Wenn keiner dieser Dienste ungewöhnlich ist, tippen Sie auf **Akzeptieren & Herunterladen**, um mit der Installation fortzufahren.

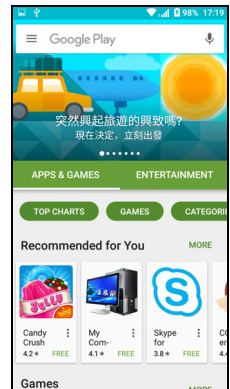

Sie können den Download-Vorgang sowohl auf der Seite der App als auch im Benachrichtigungsbereich verfolgen.

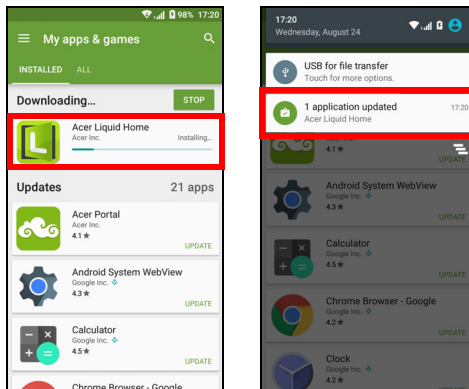

Wichtig

Bestimmte Apps müssen Sie erst kaufen, bevor Sie diese herunterladen können. Sie benötigen dafür ein Google Wallet-Konto oder eine Kreditkartennummer, welche mit Ihrem Google-Konto verknüpft ist, damit Sie für die Apps bezahlen können.

Verwendung heruntergeladener Applikationen

Nachdem Sie eine Applikation heruntergeladen und installiert haben, finden Sie diese in der *Apps-Liste* oder in der *Widgets* Liste.

Für bestimmte Apps gibt es sowohl eine App als auch ein Widget oder sie bestehen lediglich aus einem solchen (und es gibt kein App-Symbol). **Siehe Persönliche Einrichtung der Startseite auf Seite 17.**

Deinstallieren heruntergeladener Applikationen

Nachdem Sie eine App heruntergeladen und installiert haben, können Sie die App deinstallieren, indem Sie die *Apps-Liste* öffnen und auf **Einstellungen > Apps** tippen. Scrollen Sie durch die Liste der Apps und wählen Sie App aus, die Sie deinstallieren möchten. Tippen Sie auf **DEINSTALLIEREN**.



Hinweis

Beim Löschen eines App-Symbols auf der Startseite wird lediglich die Verknüpfung gelöscht.

Google Hangouts

Tippen Sie auf **Hangouts** in der *Apps-Liste*, um *Google Hangouts* zu öffnen. Sie sehen dann eine Liste mit Kontakten, welche mit *Google Hangouts* Diensten verbunden sind. Tippen Sie auf einen Kontakt, um mit einem Chat zu beginnen. Nachdem Sie eine Verbindung hergestellt haben, können Sie mit einem Video-Chat beginnen.

Karten, Navigation und Orte

Erhalten Sie einfach zu folgende Wegbeschreibungen mit Hilfe von *Google Maps*, schauen Sie sich Verkehrsbedingungen in Echtzeit an und navigieren Sie mit Hilfe von gesprochenen, Turn-by-Turn-Wegbeschreibungen. Sehen Sie, wo sich Ihre Freunde befinden, und finden Sie Orte von Interesse und Geschäfte vor Ort.



Hinweis

Karten enthalten nicht Informationen über alle Orte.

Es stehen nicht alle Zoom-Stufen für alle Orte zur Verfügung.

Verwendung der Karte

Tippen Sie auf das **Karten**-Symbol in der *Apps-Liste*. Verschieben Sie die Karte, indem Sie mit Ihrem Finger über das Display streichen.

So zoomen Sie hinein oder heraus:

1. Doppeltippen Sie auf einen Ort auf der Karte, um in ihn hineinzuzoomen. Tippen Sie einmal, um herauszuzoomen oder
2. Berühren Sie einen Bereich mit zwei Fingern gleichzeitig und spreizen Sie diese, um hineinzuzoomen, oder führen Sie sie auseinander, um herauszuzoomen.

NUTZUNG DER KAMERA UND DES VIDEOREKORDERS

Ihr Telefon ist mit zwei Kameras ausgestattet (Vorder- und Rückseite). Dieser Abschnitt erläutert Ihnen, wie Sie Fotos und Videos aufnehmen können. Um die Kamera oder den Videorekorder zu öffnen, tippen Sie auf **Kamera** aus der *Apps-Liste* oder der *Favoritenablage* (☰).



Hinweis

Sie können Fotos und Videos nur im internen Speicher ablegen.

Kamera/Camcordersymbole und -anzeigen

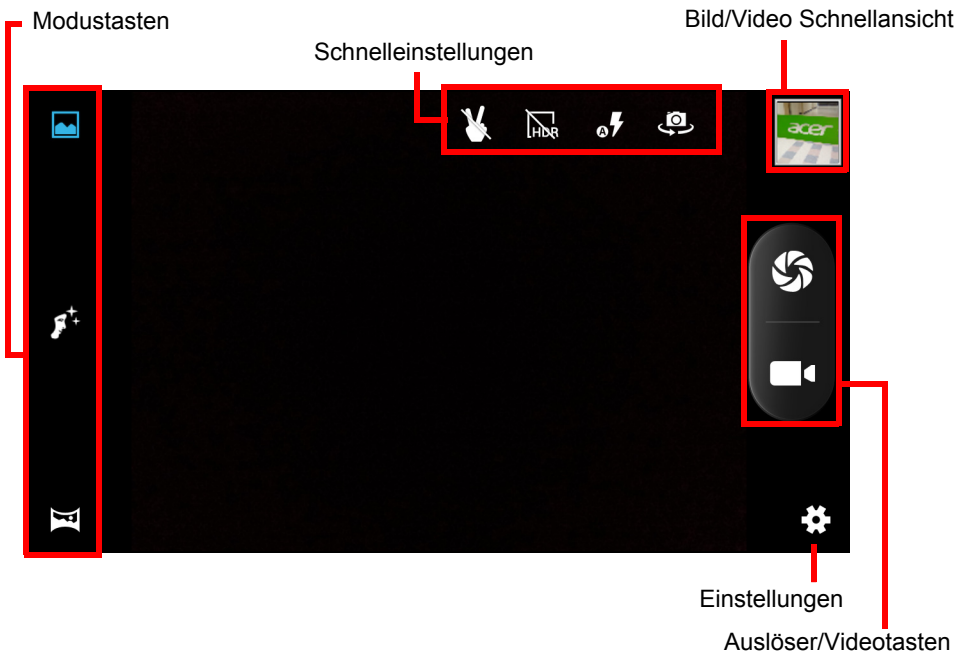

Modustasten: Wenn sie im Kamerafenster nicht angezeigt werden, wischen Sie von der linken Seite nach innen, um die Modustasten anzupassen: *Normal*, *Gesichtsverschönerung* und *Panorama*.

Schnelleinstellungen: Tippen Sie auf ein Symbol, um *Gestenerkennung* oder *HDR* ein- oder auszuschalten, um den Blitzmodus einzustellen oder zwischen den Kameras der Vorder- und Rückseite zu wechseln.

Einstellungen. Tippen Sie auf das *Einstellungen* Symbol, um die allgemeinen, Kamera- und Videoeinstellungen zu ändern.

Auslöser/Bildtasten: Tippen Sie auf die Auslöser-Taste, um ein Foto aufzunehmen. Tippen Sie auf die Schaltfläche *Kamera*, um mit der Aufnahme zu beginnen. Während der Aufnahme können Kamera-/Videoeinstellungen nicht geändert werden. Tippen Sie erneut auf die Kamera, um die Aufnahme zu beenden.

Zoom: Ziehen Sie Ihre Finger auf dem Display zusammen, um hineinzuzoomen. Spreizen Sie Ihre Finger, um herauszoomen.

Fokus- und Belichtungsstufen: Tippen Sie auf den gewünschten Bereich auf dem Display, um den Fokuspunkt zu setzen.

Weitere Informationen über Modi, Einstellungen und Optionen erhalten Sie unter **siehe Kamera- und Videooptionen auf Seite 43**.

Aufnahme eines Fotos

1. Stellen Sie sicher, dass Sie die Optionen ganz nach Bedarf eingestellt haben.
2. Wählen Sie das Motiv, und halten Sie das Telefon ruhig.
3. Vergrößern oder verkleinern Sie das Bild nach Bedarf.





Hinweis

Beim Zoomen entspricht die Qualität des Bildes auf dem Bildschirm nicht der Qualität des endgültigen Bildes.

4. Tippen Sie auf , um ein Foto aufzunehmen.



Aufnahme eines Videos

1. Stellen Sie sicher, dass Sie die oben beschriebenen Optionen ganz nach Bedarf eingestellt haben.
2. Richten Sie das Bild ein, halten Sie das Telefon still und zoomen Sie nach Bedarf hinein oder heraus.

3. Tippen Sie auf , um mit der Aufnahme zu beginnen.
4. Tippen Sie auf , um die Aufnahme zu stoppen.

Anzeige von Fotos und Videos

Nachdem Sie ein Foto oder Video aufgenommen haben, wird es automatisch im internen Speicher gespeichert. Sie können es auf die Schnelle ansehen, indem Sie auf die Miniaturansicht oben rechts im Display tippen. Stattdessen können Sie auch die *Apps-Liste* öffnen und auf **Galerie** und anschließend auf **Kamera** tippen. Tippen Sie auf das Foto oder Video, das Sie ansehen möchten (Videos sind mit einem kleinen Wiedergabe-Symbol gekennzeichnet).

Sie können Ihre Bilder teilen oder bearbeiten. Tippen Sie auf , um die verfügbaren Optionen zum Teilen der Datei anzuzeigen oder tippen Sie auf , um Bildbearbeitungsoptionen anzuzeigen.

Kamera- und Videooptionen

Modus

Die Optionen ändern, wie Ihre Kamera Bilder aufnimmt:

Modus	Beschreibung
Normal	Ein einzelnes Foto aufnehmen.
Gesichtsverschönerung	Fügen Sie Effekte zur Hautglättung hinzu (siehe <i>Kamera</i> unter <i>Einstellungen</i>).
Panorama	Eine Serie von Bildern aufnehmen, die zu einem extrabreiten Bild miteinander kombiniert werden.

Einstellungen

Die Einstellungen werden in drei Abschnitte unterteilt: *Allgemein*, *Kamera* und *Video*.

Allgemeines

Mit diesen Optionen können Sie allgemeine Bildeinstellungen anpassen:

Einstellung	Optionen
Speicherort	Legen Sie fest, ob der Standort (über GPS ermittelt) in den Bildinformationen gespeichert wird. Einige Apps können diese Information nutzen, um anzuzeigen, wo das Foto aufgenommen wurde
Belichtung	-3 bis +3
Farbeffekt	Kein / Mono / Sepia / Negativ / Aqua / Tafel / Weiße Tafel
Szenemodus	Auto / Nacht / Sonnenuntergang / Party / Porträt / Landschaft / Nachtporträt / Theater / Strand / Schnee / Standfoto / Feuerwerk / Sport / Kerzenlicht
Weißabgleich	Auto / Glühbirne / Tageslicht / Neonlicht / Bewölkt / Dämmerung / Schatten / Warmes Neonlicht
Bildeigenschaften	Schärfe / Farbton / Sättigung / Helligkeit / Kontrast
Anti-Flicker	Auto / Deaktiviert / 50 Hz / 60 Hz

Kamera

Mit diesen Optionen können Sie Kamerabildeinstellungen anpassen:

Einstellung	Optionen
Keine Auslöserverzögerung	Ein/Aus
Gesichtserkennung	Ein/Aus
Lächeln-Aufnahme	Ein/Aus
Automatische Szenenerkennung	Ein/Aus
Selbstauslöser	Aus / 2 Sekunden / 10 Sekunden
Aufnahmenummer	40 Aufnahmen / 99 Aufnahmen (für <i>Kontinuierliche Aufnahme</i>)
Bildgröße	Bis zu 5 MP

Einstellung	Optionen
Vorschaugröße	Vollbild / Standard (4:3)
ISO	Auto / 100 / 200 / 400 / 800 / 1600
Gesichtsverschönerung	Faltenentfernung / Weißen / Schärfen

Videos

Mit diesen Optionen können Sie Videoeinstellungen anpassen:

Einstellung	Optionen
EIS	Ein/Aus
Mikrofon	Ein/Aus
Audiomodus	Normal / Besprechung
Zeitsprungintervall	Aus / 1 / 1,5 / 2 / 2,5 / 3 / 5 / 10 Sekunden
Videoqualität	Niedrig / Mittel / Hoch / Fein

Unterstützte Formate

Um mehr über unterstützte Bild-, Video- und Audioformate zu erfahren, siehe **Konnektivität auf Seite 69**.

ERWEITERTE EINSTELLUNGEN

Aktivierung des Flugmodus auf dem Telefon

Sie können den Flugmodus aktivieren, um die Mobilfunk-, WLAN- und Bluetooth-Funktionen abzuschalten. Die anderen Funktionen des Telefons können Sie dann auch an Bord von Flugzeugen benutzen. Fragen Sie bei der Fluggesellschaft nach, ob dies an Bord zulässig ist.

Schalten Sie das Telefon beim Start und bei der Landung ab, da ansonsten die empfindlichen elektronischen Systeme des Flugzeugs gestört werden können.

Um den Flugmodus zu deaktivieren, öffnen Sie *Schnelleinstellungen* und tippen Sie auf  .

Airplane mode

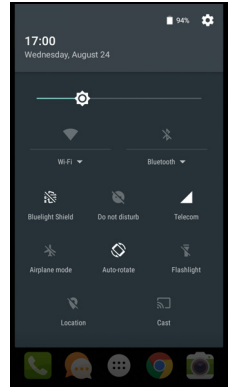

Neustarten des Telefons

Sie können das Telefon neu starten, wenn Apps nicht mehr funktionieren.

1. Drücken Sie etwas länger auf die Ein-/Aus-Taste, bis das Telefonoptionen-Menü angezeigt wird.
2. Tippen Sie auf **Neustart**.

Einstellungen anpassen

Drahtlos & Netzwerke (Verbindungen verwalten)

Öffnen Sie die *Apps-Liste* und tippen Sie auf **Einstellungen**, um die Verbindungseinstellungen zu verwalten.

Element	Beschreibung
WLAN	Schalten Sie hiermit die WLAN-Funktion ein oder aus.
Bluetooth	Schalten Sie hiermit die Bluetooth-Funktion ein oder aus.

Element	Beschreibung
SIM-Karten	Bestimmen Sie eine Standard-SIM-Karte für bestimmte Funktionen (z. B Sprachanrufe oder SMS), aktivieren oder deaktivieren Sie die Datenverbindung, legen Sie die Voreinstellungen für das Roaming fest und weisen Sie Kontakte einer SIM-Karte zu.
Datennutzung	Hiermit zeigen Sie an, wie hoch die mobile Datennutzung jeder SIM-Karte ist.
Anrufeinstellungen	Ändern Sie verschiedene Einstellungen für die Annahme und den Empfang von Anrufen.
Mehr...	Greifen Sie auf zusätzliche Verbindungseinstellungen zu: Flugmodus: Deaktivieren Sie hiermit alle Funkverbindungen, damit Sie das Gerät ohne Probleme an Bord eines Flugzeuges verwenden können. Anbindung & mobiler Hotspot: Teilen Sie die mobile Datenverbindung des Telefons über USB oder einen mobilen WLAN-Hotspot. VPN: Richten Sie hiermit VPNs (Virtuelle Private Netzwerke) ein und verwalten Sie diese. Mobilfunk/Mobile Netzwerke: Stellen Sie hiermit Optionen für die Verbindung mit Mobilfunknetzen ein.

Wenn der Flugmodus auf dem Telefon aktiviert ist, steht die Option zum Ein- und Ausschalten der Bluetooth-Funktion nicht zur Verfügung. Unter **Aktivierung des Flugmodus auf dem Telefon auf Seite 46** finden Sie Anweisungen zum Ein- und Ausschalten des Flugmodus.

Anpassen der Bluetooth-Einstellungen

Sie können mit Bluetooth Informationen zwischen dem Telefon und anderen mobilen Geräten austauschen.

Bluetooth-Verbindungen

Öffnen Sie für alle Bluetooth-Einstellungen die *Apps-Liste* und tippen Sie auf **Einstellungen > Bluetooth**. Tippen Sie auf den Schalter, um Bluetooth ein- oder einzuschalten. Wenn Sie Bluetooth einschalten, wird das Telefon automatisch nach Geräten in der Nähe suchen, die erkennbar sind. Das Telefon wird so lange erkennbar sein, wie die Bluetooth Einstellungen geöffnet sind.

Um eine Verbindung zu einem Gerät herzustellen, tippen Sie auf das Gerät in der Liste der vorhandenen Geräte. Sie werden möglicherweise aufgefordert, auf beiden Geräten eine PIN einzugeben, um die Verbindung herzustellen.

Öffnen Sie zum einfachen Aktivieren oder Deaktivieren von Bluetooth den **Benachrichtigungsbereich** und tippen Sie auf das **Bluetooth-Symbol**.

Internetfreigabe

Anbindung über USB

Wenn Sie Ihre mobile Internetverbindung für einen anderen Computer nutzen möchten, können Sie das Telefon mit dem gelieferten USB-Kabel an den Computer anschließen.

1. Schließen Sie das USB-Synchronisierungskabel an den USB-Anschluss des Telefons an.
2. Stecken Sie den USB-Client-Stecker in einen verfügbaren USB-Anschluss am Computer.
3. Öffnen Sie **Einstellungen > Mehr... > Anbindung & Mobiler Hotspot > USB-Anbindung**, um die USB-Internetfreigabe ein- oder auszuschalten.

WLAN-Hotspot

Sie können aus dem Telefon einen mobilen WLAN-Hotspot machen, um die mobile Internetverbindung mit bis zu acht Clients zu teilen.

1. Öffnen Sie **Einstellungen > Mehr.. > Anbindung & mobiler Hotspot > WLAN-Hotspot**.
2. Tippen Sie auf **WLAN-Hotspot einrichten** und ändern Sie ggf. *Netzwerkname*, Sicherheit und Kennwort. Tippen Sie zur Beendigung auf **SPEICHERN**.

**Hinweis**

Wenn Ihr Telefon als ein WLAN-Hotspot fungieren soll, können Sie nur über die Datenverbindung des Telefons auf das Internet zugreifen und es könnten Datengebühren anfallen.

Telefonnetzeinstellungen

Tippen Sie in der *Apps-Liste* auf **Einstellungen** > **Mehr...** > **Mobilnetzwerke**, um die Netzwerkeinstellungen anzupassen. Sie können die Datenverbindung während des Roamings ein- oder ausschalten, einen bevorzugten Netztyp auswählen, einen Netzbetreiber bestimmen und Zugriffspunktnamen festlegen.

Auswahl eines Netzes

Wenn Sie eine neue SIM-Karte einsetzen, werden der Netzbetreiber und die Netzeinstellungen automatisch erkannt. Sie können beim Roaming auch manuell ein Netz auswählen.

**Hinweis**

Wenn Sie auf Reisen sind, können Sie ein Netz manuell auswählen, um die Gebühren für das Roaming zu reduzieren. Erkundigen Sie sich bei Ihrem Heimnetzbetreiber über die preisgünstigsten Tarife an Ihrem Zielort.

1. Öffnen Sie die *Apps-Liste* und tippen Sie auf **Einstellungen** > **Mehr...** > **Mobile Netze** > **Netzbetreiber** > **Suche Netzwerke**.
2. Das Telefon sucht dann nach verfügbaren Netzen.
3. Wählen Sie in der angezeigten Liste das gewünschte Netz aus. Das Telefon versucht dann die Registrierung im ausgewählten Netz.
4. Tippen Sie auf **Automatisch auswählen**, um unter den verfügbaren Netzen das mit dem stärksten Signal auszuwählen. Dies kann aber u. U. dazu führen, dass das Telefon von Netz zu Netz wechselt, wenn Sie sich an einen anderen Ort begeben.

**Hinweis**

Wenden Sie sich an den Dienstanbieter, wenn Sie Schwierigkeiten haben, die Nummern für Mailbox und SMS-Dienst zu erhalten.

Einstellungen zur Steuerung der Datennutzung

Mit dieser Steuerung können Sie die gesamte Datennutzung nach Netzwerktyp und App überwachen und bei Bedarf Grenzwerte einstellen.

Stellen Sie sicher, dass WLAN oder mobile Daten aktiviert sind, bevor Sie ein Limit einstellen. Sie können auf die Datennutzungseinstellungen zugreifen, indem Sie in der *Apps-Liste* auf **Einstellungen > Datennutzung** tippen. Tippen Sie auf **Limit für mobile Daten einstellen**, um eine Schwelle einzustellen, an der Ihre Datenverbindung automatisch deaktiviert wird.



Wichtig

Ihr Telefon und Mobilfunkanbieter könnten die Datennutzung anhand unterschiedlicher Kriterien berechnen. Ihr Anbieter wird Ihnen die Gebühr nach seinen Methoden belasten: Bitte erwägen Sie die Einstellung eines konservativen Limits.

Telefoneinstellungen

Viele Telefoneinstellungen werden nach dem Einlegen einer SIM-Karte automatisch vom Telefon konfiguriert. Das Gerät kommuniziert mit Ihrem Netzbetreiber und ruft automatisch sämtliche erforderlichen Einstellungen ab, z. B. den Netznamen und Rufnummern für Mailbox und SMS-Servicecenter.

Sie können diese Einstellungen im Fenster Anrufeinstellungen bei Bedarf ansehen und manuell ändern.

Öffnen Sie **Einstellungen > Anrufeinstellungen**

Regeln der Lautstärke

Regeln Sie die Lautstärke des Telefons mit der Lautstärketaste an seiner Seite. Alternativ können Sie die Lautstärke für Klingelton und Wecker einstellen, indem Sie **Einstellungen > Sounds & Benachrichtigungen** öffnen und anschließend das Einstellungssymbol neben dem Profil *Allgemein* antippen.

Anzeige

Wenn Sie die Displayeinstellungen des Telefons einstellen möchten, tippen Sie in der *Apps-Liste* auf **Einstellungen > Display**.

Sie können in den *Schnelleinstellungen* auch die Bildschirmhelligkeit anpassen und die Übertragung oder Bildschirmdrehung ein- oder ausschalten.

Einstellen von Datum und Uhrzeit

Um das Datum und die Uhrzeit einzustellen, öffnen Sie **Einstellungen > Datum & Uhrzeit**.

Wenn Sie häufig reisen oder an einem Ort mit Sommerzeit wohnen, tippen Sie auf **Automatisch Datum & Uhrzeit** und **Automatische Zeitzone**, um beide zu aktivieren. Das Telefon kann dann das Datum und die Uhrzeit anhand der Informationen einstellen, die es vom Netzwerk empfängt.

Einstellung von Weckern

Auf dem Telefon sind zwei Wecker bereits eingestellt. Tippen Sie auf **Uhr** in der *Apps-Liste* und anschließend auf , um die Wecker anzuzeigen. Halten Sie einen Wecker gedrückt, um seine Einstellungen zu ändern. Sie können:

- Den Wecker ein- oder ausschalten.
- Die Weckzeit einschalten.
- Festlegen, an welchen Tagen der Wecker wiederholt wird.
- Einen Klingelton einstellen.
- Das Vibrieren aktivieren oder deaktivieren.
- Dem Wecker eine Bezeichnung geben.

Änderung von Sprach- und Textoptionen

Stellen Sie Ihren Ort und die Eingabesprache ein, indem Sie **Einstellungen > Sprache & Eingabe** öffnen.

Anschließen an einen PC

Wenn Sie Informationen zwischen dem Gerät und dem Computer übertragen möchten (entweder die microSD-Karte im Gerät oder der interne Speicher des Gerätes), können Sie das Gerät mit dem gelieferten USB-Kabel an einen PC anschließen.

1. Schließen Sie das USB-Synchronisierungskabel an den USB-Anschluss des Telefons an.
2. Stecken Sie den USB-Client-Stecker in einen verfügbaren USB-Anschluss am Computer.
3. Öffnen Sie den Benachrichtigungsbereich und tippen Sie auf **USB für Aufladung** und wählen Sie anschließend **Dateiübertragungen** aus.

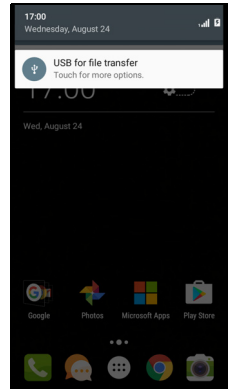

Das Gerät wird jetzt als Laufwerk im Datei Explorer Ihres Computers verfügbar sein.



Hinweis

Nach Aktivierung des USB-Speichers können Sie nicht länger auf die Dateien auf der microSD-Karte oder Apps wie z.B. Galerie oder Musik zugreifen.

Synchronisierung

Sie können Ihren Kalender, Ihre E-Mails und Ihre Kontakte auf dem Telefon synchronisieren, so dass Sie diese in Zukunft nicht mehr verlieren können. Synchronisieren Sie in Echtzeit oder passen Sie dies ganz nach Bedarf an. Öffnen Sie **Einstellungen** > **Konten** > *[Kontoname]*, um auf die Synchronisierungseinstellungen zuzugreifen.

Wenn Sie ein neues Konto hinzufügen möchten, tippen Sie auf **Konto hinzufügen**. Wählen Sie den Kontotyp und folgen Sie anschließend den Anweisungen auf dem Bildschirm.

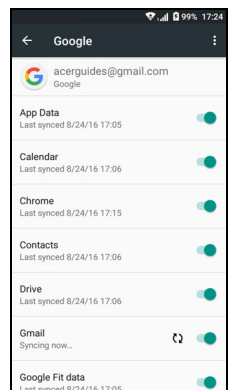

Google-Synchronisierung

Bei Google können Sie die Synchronisierung für Google Dienste einstellen. Tippen Sie im Menü für die Synchronisierungseinstellungen Ihres Google-Kontos auf das Element, das Sie automatisch synchronisieren möchten. Tippen Sie es erneut für eine manuelle Synchronisation an.

Wenn Sie ein Element manuell synchronisieren möchten, stellen Sie sicher, dass das Element aktiviert ist. Tippen Sie auf das **Menü**-Symbol  und anschließend auf **Jetzt synchronisieren**.



Hinweis

Sie benötigen ein Google-Konto, um Ihren Kalender und Termine synchronisieren zu können.

Apps (Applikationen)

Deinstallation einer Applikation

Sie können auf dem Telefon installierte Programme entfernen, um zusätzlichen Speicherplatz bereitzustellen. Halten Sie die App, die Sie deinstallieren möchten, in der Apps-Liste gedrückt und ziehen Sie sie anschließend oben auf „Deinstallieren“. Tippen Sie auf **OK**, um die Deinstallation zu bestätigen.



Wichtig

Kann nur Apps deinstallieren, die Sie aus dem Play Store heruntergeladen haben.

Wiederherstellen der Standardeinstellungen

Sie können ein Clean-Boot durchführen, um das Telefon auf die Werkseinstellungen zurückzusetzen. Bevor Sie das Gerät zurücksetzen, stellen Sie zunächst sicher, dass das Telefon nicht gesperrt ist. Drücken Sie eine beliebige Taste oder tippen Sie auf das Display und warten Sie ab, ob das Telefon reagiert.



Wichtig

Nur wenn Sie mit keiner der Reset-Optionen das Telefon in einen Betriebsstatus zurücksetzen konnten, sollten Sie einen Clean-Boot durchführen.

Dabei werden alle persönlichen Daten, alle im Smartphone gespeicherten Kontakte und alle von Ihnen installierten Programme gelöscht.

Wenn das Telefon auf Displayeingaben reagiert, öffnen Sie **Einstellungen** aus der *Apps-Liste*. Tippen Sie auf **Sichern & Zurücksetzen > Auf Werkszustand zurück> Telefon zurücksetzen** und anschließend auf **Alles löschen**, um das Telefon zu formatieren.

ZUBEHÖR UND TIPPS

Dieses Kapitel zeigt Ihnen, wie Sie Zubehör mit Ihrem Telefon verwenden können und bietet Ihnen nützliche Tipps zum Umgang mit dem Telefon.

Verwendung des Headsets

Das Telefon ist mit Headsets mit integriertem Mikrofon für die Freisprechfunktion beim Telefonieren kompatibel.

Wenn Sie das Headset verwenden möchten, schließen Sie es an die 3,5-mm-Kopfhörerbuchse oben am Telefon an.

Wenn das Headset angeschlossen ist, wird der gesamte Ton über das Headset ausgegeben und die Lautsprecher sind deaktiviert.

- Um einen eingehenden Anruf anzunehmen, drücken Sie auf die Taste am Mikrofon.
- Um die Lautstärke einzustellen, drücken Sie auf die Lautstärketasten des Telefons.
- Beenden Sie einen Anruf durch erneutes Drücken auf die Taste.

Verwendung eines Bluetooth-Headsets

Durch die integrierte Bluetooth-Funktionalität können Sie sämtliche Bluetooth-Headsets mit Ihrem Telefon verwenden. Dadurch können Sie bequem telefonieren, ohne das Telefon ständig in der Hand halten zu müssen, und es gibt keinen „Kabelsalat“.

Erstellen eines neuen Zugriffspunktes

Wenn Sie eine weitere Mobilfunkverbindung dem Telefon hinzufügen möchten, erfragen Sie den Namen des Zugriffspunktes und dessen Einstellungen (einschließlich Benutzername und Kennwort, wenn dies erforderlich ist) beim Netzbetreiber.

1. Öffnen Sie die *Apps-Liste* und tippen Sie auf **Einstellungen** > **Mehr...** > **Mobilnetzwerke** > **Zugriffspunktnamen** und wählen Sie einen Betreiber aus.

2. Tippen Sie auf das *Hinzufügen* Symbol ⊕ und geben Sie anschließend die APN-Einstellungen ein. Tippen Sie Elemente an, die Sie einstellen möchten.
3. Wenn Sie damit fertig sind, tippen Sie auf das *Menü*-Symbol ⋮ und anschließend auf **Speichern**.

VERWALTUNG IHRER SIM-KARTEN



Hinweis

Dieses Kapitel ist für Modelle mit mehr als einer SIM-Karte.

SIM-Verwaltung

Öffnen Sie die *Apps-Liste* und tippen Sie auf **Einstellungen** > **SIM-Karten**. In diesem Fenster haben Sie die folgenden Möglichkeiten:

1. Aktivieren oder deaktivieren Sie jede SIM-Karte.
2. Konfigurieren Sie für jede SIM-Karte den Namen, die Telefonnummer, die angezeigten Nummern und weisen Sie jeder SIM-Karte eine Farbe zu (um schnell und einfach erkennen zu können, welche SIM-Karte aktiv ist).
3. Stellen Sie die Standard-SIM für *Sprachanrufe*, *Datenverbindung* und *Mobilfunkdienst* ein.
4. Allgemeine Einstellungen für jede SIM-Karte.

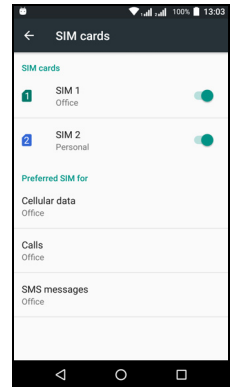

Auswahl der für einen Anruf zu verwendenden SIM-Karte

Wenn Sie für *Sprachanruf* die Option **Immer fragen** eingestellt haben, werden Sie vor jedem Absetzen eines Anrufs gefragt, welche SIM-Karte Sie verwenden möchten. Geben Sie die Nummer ein und tippen Sie auf . Ein Dialogfeld wird geöffnet; tippen Sie auf die SIM-Karte, die Sie verwenden möchten, um den Anruf abzusetzen.

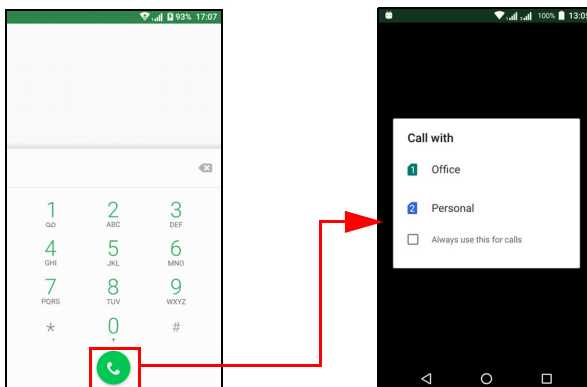

Identifizieren von Anrufen

Immer wenn Sie einen Anruf empfangen, wird die Nummer des Anrufers mit der Farbe für die SIM-Karte angezeigt, über die der Anruf empfangen wird. Sie sehen auch den Namen der SIM-Karte, über die der Anruf empfangen wird.

In der Anrufliste wird der Name der SIM-Karte unter der Nummer des Anrufs in der Farbe, die Sie für die SIM-Karte definiert haben, unabhängig davon, ob der Anruf verpasst oder angenommen wurde oder es sich um einen ausgehenden Anruf handelt, angezeigt.

Einschränkungen bei der Verwendung von mehreren SIM-Karten

Wenn eine SIM ist:	Können andere SIMs nicht:
Ein Gespräch geführt wird	Wählen
Es klingelt	Kein Anruf empfangen werden (Anrufer erhält die Meldung „Nummer nicht verfügbar“)
Eine SMS gesendet oder empfangen wird	Keine Nachricht gesendet oder empfangen werden
Eine Datenverbindung genutzt wird	Keine Datenverbindung genutzt werden



Hinweis

Wenn Sie Daten auf einer SIM-Karte nutzen und mit einer anderen SIM-Karte einen Anruf absetzen oder empfangen oder eine SMS senden oder empfangen, wird die Datenverbindung der ersten SIM-Karte vorübergehend unterbrochen.

ANHANG

FAQ und Problembhebung

In diesem Abschnitt finden Sie Antworten auf häufig gestellte Fragen (FAQs), die Sie sich bei der Benutzung Ihres Telefons vielleicht stellen. Zusätzlich finden Sie einfache Lösungsvorschläge bei Problemen.

Audio

Frage	Empfehlungen
Warum kommt kein Ton aus dem Gerät?	Falls ein Headset angeschlossen ist, werden die Lautsprecher automatisch abgeschaltet. Trennen Sie das Headset ab. Stellen Sie sicher, dass der Ton des Geräts nicht ausgeschaltet ist. Stellen Sie sicher, dass die Lautstärke nicht auf die niedrigste Stufe eingestellt ist.

Multimediateien

Frage	Empfehlungen
Warum kann ich meine Bilddateien nicht ansehen?	Evtl. versuchen Sie, ein Bild anzusehen, das nicht unterstützt wird. Siehe Konnektivität auf Seite 69.
Warum kann ich meine Videodateien nicht ansehen?	Evtl. versuchen Sie, ein Bild anzusehen, das nicht unterstützt wird. Siehe Konnektivität auf Seite 69.
Warum kann ich meine Musikdateien nicht wiedergeben?	Evtl. versuchen Sie, eine Datei abzuspielen, die nicht unterstützt wird. Siehe Konnektivität auf Seite 69.

Google Play Store

Frage	Empfehlungen
<p>Warum kann ich mich nicht mit dem Play Store verbinden?</p>	<ol style="list-style-type: none"> 1. Prüfen Sie zunächst, ob eine WLAN oder Datenverbindung aktiv ist (bei einigen WLAN „Hotspots“ ist es erforderlich, dass Sie sich vor dem Zugriff auf das Internet anmelden) und versuchen Sie es anschließend erneut. 2. Wenn Sie noch immer keine Verbindung herstellen können, versuchen Sie eine Anpassung der Einstellungen für Datum/ Uhrzeit. Öffnen Sie Einstellungen > Datum & Uhrzeit und deaktivieren Sie Automatisches Datum & Uhrzeit. 3. Stellen Sie die Uhrzeit manuell ein und versuchen Sie anschließend erneut sich mit dem Play Store zu verbinden.

Systeminformationen und Leistung

Frage	Empfehlungen
<p>Wie erkenne ich die Version des Betriebssystems in meinem Gerät?</p>	<p>Tippen Sie auf Einstellungen > Telefon-Info, um die Betriebssystemversion (Build-Nummer) und weitere Informationen zur Hardware und Software aufzurufen.</p>

Strom

Frage	Empfehlungen
<p>Ich kann das Gerät nicht einschalten.</p>	<p>Die Akkuladung reicht möglicherweise nicht aus. Laden Sie das Gerät neu. Siehe Laden des Akkus auf Seite 6 für weitere Informationen.</p>

RAM / ROM

Frage	Empfehlungen
Wie prüfe ich den RAM- und ROM-Speicherstatus?	Tippen Sie zum Prüfen des ROM-Status auf Einstellungen > Speicher . Tippen Sie zum Prüfen des ROM-Status auf Einstellungen > Speicher & USB .

Interner Speicher

Frage	Empfehlungen
Der auf meinem Gerät verfügbare interne Speicher ist voll oder fast voll.	Deinstallieren Sie Apps, um den verfügbaren Speicher zu erhöhen. Siehe Deinstallation einer Applikation auf Seite 53.

Sicherheit

Frage	Empfehlungen
Ich habe mein Entsperrmuster vergessen.	Nachdem Sie mehrere Male eine falsche Eingabe gemacht haben, erhalten Sie die Option, das Muster zurückzusetzen. Tippen Sie auf Muster vergessen? und geben Sie den Benutzernamen und das Kennwort Ihres Google-Kontos ein. <i>Sie müssen auf dem Telefon ein aktives Google-Konto eingerichtet haben.</i> <i>Stattdessen können Sie das Telefon auf die Standardeinstellungen zurücksetzen. Siehe Wiederherstellen der Standardeinstellungen auf Seite 53.</i>

Temperatur

Frage	Empfehlungen
Das Telefon erhitzt sich, wenn es geladen wird oder wenn Sie ein längeres Gespräch führen.	Die Erhitzung während der Ladung ist normal. Nach der Ladung nimmt es wieder die Normaltemperatur an. Das Telefon erhitzt sich auch, wenn Sie es über einen längeren Zeitraum verwenden, z. B. wenn Sie sich ein Video anschauen oder wenn Sie ein längeres Gespräch führen.

Weitere Informationsquellen

Für Information über	Siehe ...
Aktuelle Informationen zum Telefon	www.acer.com mobile.acer.com
Kundendienst-Anfragen	www.acer.com/support

WARNUNGEN UND SICHERHEITSHINWEISE

- Verwenden Sie das Gerät nicht in der Nähe von Wasser.
- Stellen Sie das Gerät nicht auf einen unstabilen Wagen, Ständer oder Tisch. Das Gerät könnte herunterfallen und dadurch ernsthaft beschädigt werden.
- Schlitze und Öffnungen dienen der Belüftung; dies garantiert den verlässlichen Betrieb des Geräts und schützt es vor Überhitzung. Diese Öffnungen dürfen auf keinen Fall zugestellt oder verdeckt werden. Verdecken Sie die Öffnungen nicht, indem Sie das Gerät auf ein Bett, ein Sofa, einen Teppich oder auf eine ähnliche Oberfläche legen. Dieses Gerät sollte auf keinen Fall in der Nähe eines Heizgeräts, eines Heizkörpers oder in einem Gehäuse installiert werden, es sei denn, es ist für ausreichende Belüftung gesorgt.
- Stecken Sie auf keinen Fall irgendwelche Objekte durch die Gehäuseschlitze, da hierbei Teile mit gefährlicher Spannung berührt oder kurzgeschlossen werden können, was zu Feuer oder einem elektrischem Schlag führen kann. Verschütten Sie auf keinen Fall irgendwelche Flüssigkeiten über das Gerät.
- Um die Beschädigung interner Komponenten und das Auslaufen von Akkus zu vermeiden, sollten Sie das Produkt nicht auf eine vibrierende Oberfläche stellen.
- Verwenden Sie dieses Produkt auf keinen Fall, wenn Sie Sport treiben, oder an Orten, an denen es starke Vibrationen gibt, da dies zu Kurzschlüssen oder Schäden führen kann. Es kann auch die Gefahr bestehen, dass der Akku explodiert.

Schutz Ihrer Ohren

Bitte beachten Sie die folgenden, von Experten verfassten Hinweise, um Ihr Gehör zu schützen.

- Erhöhen Sie die Lautstärke nach und nach, bis Sie den Ton deutlich und angenehm hören können.
- Erhöhen Sie nicht die Lautstärke, nachdem Ihre Ohren sich an sie gewöhnt haben.

- Hören Sie nicht über einen längeren Zeitraum Musik mit hoher Lautstärke.
- Erhöhen Sie nicht die Lautstärke, um Umgebungsgeräusche zu übertönen.
- Verringern Sie die Lautstärke, wenn Sie Personen neben sich nicht verstehen können.

Zusätzliche Sicherheitshinweise

Das Gerät und sein Zubehör können kleinere Teile beinhalten. Halten Sie diese Teile außerhalb der Reichweite von Kleinkindern auf.

Arbeitsumfeld



Wichtig

Schalten Sie aus Sicherheitsgründen sämtliche Funkeinrichtungen ab, wenn Sie das Telefon unter den folgenden Bedingungen nutzen. Zu diesen Geräten gehören u. a.: Wireless-LAN (WLAN), Bluetooth und/oder Mobilfunk.

Befolgen Sie alle besonderen an Ihrem Ort geltenden Vorschriften und schalten Sie das Gerät immer dann aus, wenn seine Verwendung nicht erlaubt ist oder es Störungen oder Gefahr verursachen kann. Verwenden Sie das Gerät nur in seiner normalen Betriebsposition. Um Daten oder Nachrichten erfolgreich übertragen zu können, benötigt dieses Gerät eine Verbindung mit guter Qualität zum Netz. Es kann vorkommen, dass die Übertragung von Daten oder Nachrichten verzögert wird, bis eine Verbindung zur Verfügung steht. Stellen Sie sicher, dass die obigen Anweisungen hinsichtlich des Abstands befolgt werden, bis die Übertragung komplett durchgeführt wurde. Teile des Geräts sind magnetisch. Metallische Gegenstände können an das Gerät angezogen werden und Personen mit Hörhilfen sollten das Gerät nicht an das Ohr mit der Hörhilfe halten. Bringen Sie keine Kreditkarten oder andere Gegenstände, die Daten auf magnetische Weise speichern, in die Nähe des Geräts, da auf ihnen gespeicherte Informationen hierbei gelöscht werden können.

Medizinische Geräte

Die Verwendung von Geräten, die Funk übertragen, einschließlich Mobiltelefonen, kann die Funktionalität von nicht ausreichend geschützten medizinischen Geräten beeinträchtigen. Wenden Sie sich an einen Arzt oder den Hersteller der medizinischen Geräte, um zu erfahren, ob die Geräte ausreichend gegen externe HF-Strahlung geschützt sind, oder um andere Fragen zu stellen. Schalten Sie das Gerät in Krankenhäusern und Kliniken aus, wenn Sie durch Schilder darauf hingewiesen werden, dass die Verwendung des Geräts an diesen Orten nicht erlaubt ist. In Krankenhäusern und Kliniken werden u. U. Geräte verwendet, die durch externe HF-Strahlung gestört werden können.

Herzschrittmacher. Hersteller von Herzschrittmachern empfehlen einen ständig einzuhaltenden Minimalabstand von 15,3 cm zwischen Sender und Herzschrittmacher, damit es nicht zu möglichen Störungen des Herzschrittmachers kommt. Diese Empfehlungen sind konform mit der unabhängigen Forschung und den Empfehlungen von Wireless Technology Research. Personen mit Herzschrittmachern sollten auf Folgendes achten:

- Halten Sie grundsätzlich einen Minimalabstand von 15,3 cm zwischen Gerät und Herzschrittmacher ein.
- Tragen Sie das Gerät nicht in der Nähe Ihres Herzschrittmachers, wenn es eingeschaltet ist. Falls Sie Störungen befürchten, schalten Sie das Gerät ab und wechseln Sie seine Position.

Hörhilfen. Einige digitale drahtlose Geräte können Störungen bei Hörgeräten hervorrufen. Falls es zu Störungen kommt, wenden Sie sich bitte an Ihren Dienstleister.

Fahrzeuge

HF-Signale können falsch installierte oder nicht ausreichend abgeschirmte elektronische Systeme in Autos, z. B. elektronische Einspritzsysteme, elektronische ABS-Systeme, elektronische Geschwindigkeitskontrollen und Airbag-Systeme, beeinflussen. Weitere Informationen erhalten Sie vom Hersteller bzw. einem Vertreter Ihres Fahrzeugs oder der Ausrüstung, die in ihm installiert ist. Nur qualifiziertes Fachpersonal sollte das Gerät reparieren oder es in einem Fahrzeug installieren. Eine falsche Installation oder

Reparatur kann gefährlich sein und macht u. U. die Garantie für das Gerät ungültig. Prüfen Sie regelmäßig, ob alle drahtlosen Geräte in Ihrem Fahrzeug ordnungsgemäß montiert wurden und sachgemäß bedient werden. Lagern oder transportieren Sie keine entzündbaren Flüssigkeiten, Gase oder explosive Materialien zusammen mit dem Gerät, Teilen davon oder Zubehör. Denken Sie bei Fahrzeugen, die Airbags besitzen, daran, dass die Airbags mit großer Kraft aufgeblasen werden. Platzieren Sie keine Objekte, einschließlich montierte oder tragbare drahtlose Geräte, vor oder über einem Airbag oder in dem Bereich, wo ein Airbag aufgeblasen wird. Wenn drahtlose Geräte im Fahrzeug nicht ordnungsgemäß montiert werden und ein Airbag aufgeblasen wird, kann es zu ernsthaften Verletzungen kommen. Die Verwendung des Geräts auf einem Flug ist nicht erlaubt. Schalten Sie das Gerät aus, bevor Sie ein Flugzeug besteigen. Die Verwendung von drahtlosen Funkgeräten in einem Flugzeug kann die Flugsicherheit gefährden, das drahtlose Funknetz stören und ist in vielen Fällen gesetzeswidrig.

Umgebungen mit Explosionsgefahr

Schalten Sie das Gerät aus, wenn Sie sich in einem Bereich mit potentiell explosiven Stoffen befinden. Achten Sie auf alle Schilder und Warnhinweise. Umgebungen mit Explosionsgefahr umfassen Bereiche, in denen Sie in der Regel dazu angehalten werden, den Motor Ihres Fahrzeugs auszuschalten. Funken in solchen Umgebungen können Brände und Explosionen auslösen, die zu Verletzungen oder gar zum Tod führen können. Schalten Sie das Gerät an Tankstellen, z. B. neben Benzinpumpen oder Wartungsstationen, aus. Beachten Sie Beschränkungen für die Verwendung von Funkausrüstung an Treibstoffdepots, Lagerstätten und Vertriebsorten; Chemieanlagen oder an Orten, an denen Explosionen durchgeführt werden. Orte, an denen es explosive Stoffe gibt, sind häufig, aber nicht immer, deutlich gekennzeichnet. Hierzu zählen der Bereich unter Deck bei Schiffen, Transport oder Lagereinrichtungen für Treibstoff (z. B. Benzin oder Propangas) und Bereiche, in denen die Luft Chemikalien oder Partikel wie Getreidestaub, Staub oder Metallstaub enthält.

Achten Sie auf alle Einschränkungen. Verwenden Sie das Gerät nicht an Orten, an denen Explosionen durchgeführt werden.

Notrufe



Wichtig

Mobiltelefone, einschließlich dieses Gerät, verwenden Funksignale, Funknetze, Landleitungsnetze und vom Benutzer programmierte Funktionen. Aus diesem Grund können Verbindungen nicht unter allen Bedingungen garantiert werden. Sie sollten sich für wichtige Kommunikation, z. B. Notrufe, auf keinen Fall nur auf ein Funkübertragendes Gerät verlassen.

Wenn bestimmte Funktionen benutzt werden, müssen Sie u. U. erst diese Funktionen deaktivieren, bevor Sie einen Notruf absetzen können. Lesen Sie diese Bedienungsanleitung oder wenden Sie sich an den Netzbetreiber, um weitere Informationen zu erhalten.

Wenn Sie einen Notruf absetzen, teilen Sie alle wichtigen Informationen so genau wie möglich mit. Es kann sein, dass das Gerät das einzige Kommunikationsmittel an einem Unfallort ist. Beenden Sie einen Notruf erst dann, wenn Sie dazu aufgefordert werden.

Die richtige Pflege des Telefons

1. **Achten Sie darauf**, dass das Display des Telefons nicht verkratzt. Halten Sie das Display sauber. Verwenden Sie zur Bedienung des Telefons Ihre Finger oder Fingernägel. Verwenden Sie auf keinen Fall Kugelschreiber, Bleistifte oder andere spitze Gegenstände auf der Display-Oberfläche.
2. **VERMEIDEN** Sie, das Telefon Regen oder Feuchtigkeit auszusetzen. Lassen Sie kein Wasser in den Schaltkreis eindringen. Behandeln Sie das Telefon ganz allgemein wie jedes andere elektronische Gerät auch.
3. **VERMEIDEN** Sie, das Telefon fallen zu lassen oder starken Schlägen auszusetzen. Stecken Sie das Telefon nicht in die Gesäßtasche.
4. **VERMEIDEN** Sie, das Telefon extremen Temperaturen auszusetzen. Legen Sie Ihr Telefon beispielsweise nicht an heißen oder sehr kalten Tagen auf dem Armaturenbrett eines Fahrzeuges ab. Bringen Sie es auch nicht in die Nähe von Heizgeräten oder anderen Hitzequellen.

5. **VERMEIDEN** Sie, das Telefon an einem Ort zu verwenden, der extrem staubig, feucht oder nass ist.
6. **VERWENDEN** Sie, zur Reinigung des Telefons ein weiches, leicht angefeuchtetes Tuch. Wenn die Oberfläche des Displays verschmutzt ist, säubern Sie es mit einem weichen Tuch, das mit einem verdünnten Fensterreiniger angefeuchtet wurde.
7. **VERMEIDEN** Sie, mit Gewalt auf das Display zu drücken, da dies beschädigt werden könnte.

TECHNISCHE DATEN



Hinweis

Die technischen Daten können sich abhängig von Region und Konfiguration unterscheiden.

Leistung

- Quad-Core-Prozessor (MT6580 1,3 GHz)
- Systemspeicher:
 - 1 GB RAM
 - 8 GB eMMC
- Betriebssystem Android

Display

- 5" IPS LCD, kapazitiver Touchscreen
- HD-Auflösung von 720 x 1280

Abmessungen

Höhe	145 mm
Breite	72 mm
Tiefe	9,8 mm
Gewicht	165 g (mit Akku)

SIM Unterstützung

- Zwei Einschübe (2x micro-SIM)

Konnektivität



Hinweis

Unterstützte Frequenzen und Bänder hängen vom jeweiligen Modell ab.

- Bluetooth 4.0 + LE
- IEEE 802.11b/g/n

- 3G (HSPA+/WCDMA):
 - EU, AAP Modelle: 2100 (Band 1) / 900 (Band 8)
- 2G (GSM/GPRS/EDGE):
 - 1900 MHz / 1800 MHz / 900 MHz / 850 MHz
- HSDPA bis zu 21 Mbps, HSUPA bis zu 5,76 Mbps
- GPRS Klasse 12 / EDGE Klasse 12
- GPS, mit aGPS Unterstützung und SUPL

Erweiterung

- microSD Speicherkarteneinschub (bis zu 32 GB, kompatibel mit SDHC 2.0)
- Micro-USB-Anschluss (mit OTG)

Kamera

- 5 MP Kamera auf der Rückseite
 - Autofokus
 - LED-Blitzlicht
- 2 MP Kamera auf der Vorderseite
 - Fixierter Fokus

Ein/Aus

- Adapter
 - AC Eingang: 100 bis 240 V, 50 oder 60 Hz
 - DC Ausgang: 5 V, 1 A
 - Micro-USB-Anschluss
- 2000 mAh Nennwert Lithium-Ion Akku (austauschbar)



Hinweis

Die Nutzungsdauer des Akkus hängt vom Stromverbrauch ab, der sich wiederum nach den verwendeten Systemressourcen richtet. Wenn Sie z.B. fortwährend die Beleuchtung oder energieintensive Apps verwenden, verkürzt sich die Nutzungsdauer zwischen den Ladevorgängen.

Multimedia

Unterstützte Formate:

Typ	Formate
Bilder	JPEG, GIF, PNG, BMP
Audiowiedergabe	MP3, AMR, AAC LC, AAC+, eAAC+, Vorbis, FLAC, MIDI, WAVE
Klingelton	MP3, AMR, AAC LC, AAC+, eAAC+, Vorbis, FLAC, MIDI, WAVE
Videoaufnahme	H.263, H.264, MPEG4
Videowiedergabe	H.263, H.264, MPEG4, VP8

ENDBENUTZER-LIZENZVERTRAG

WICHTIG - BITTE SORGFÄLTIG DURCHLESEN: DIESE ENDBENUTZER-LIZENZVEREINBARUNG (IM FOLGENDEN „VEREINBARUNG“) IST EINE RECHTSGÜLTIGE VEREINBARUNG ZWISCHEN IHNEN, ENTWEDER ALS NATÜRLICHE ODER JURISTISCHE PERSON, UND ACER INC. UND DESSEN TOCHTERGESELLSCHAFTEN (IM FOLGENDEN „ACER“) FÜR DIE SOFTWARE, DIE DIESE VEREINBARUNG BEGLEITET (ENTWEDER VON ACER ODER ACERS LIZENZNEHMERN ODER ZULIEFERERN BEREITGESTELLT), INKLUSIVE ALLER DAMIT VERBUNDENEN MEDIEN, GEDRUCKTEN MATERIALIEN UND BENUTZERDOKUMENTATIONEN IN ELEKTRONISCHER FORM FÜR DIE MARKE „ACER“ (IM FOLGENDEN „SOFTWARE“). VEREINBARUNGEN HINSICHTLICH ANDERER PRODUKTE ODER GEGENSTÄNDE SIND MIT DIESEM VERTRAG WEDER BEABSICHTIGT NOCH IMPLIZIERT. DURCH INSTALLATION DER BEGLEITENDEN SOFTWARE ERKLÄREN SIE IHR EINVERSTÄNDNIS, DASS SIE DIE BESTIMMUNGEN UND BEDINGUNGEN DIESES VERTRAGS ANNEHMEN. FALLS SIE NICHT MIT ALLEN BESTIMMUNGEN UND BEDINGUNGEN DIESES VERTRAGS EINVERSTANDEN SIND, MÜSSEN SIE DEN INSTALLATIONSVORGANG ABBRECHEN UND ALLE BEREITS INSTALLIERTEN DATEIEN DER BEGLEITENDEN SOFTWARE, SOWEIT VORHANDEN, VON IHREM TELEFON ENTFERNEN.

WENN SIE KEINE GÜLTIGE LIZENZIERTE KOPIE DER ENTSPRECHENDEN SOFTWARE HABEN, SIND SIE NICHT BERECHTIGT, DIE SOFTWARE ZU INSTALLIEREN, ZU KOPIEREN ODER AUF SONSTIGE WEISE ZU VERWENDEN UND HABEN KEINE RECHTE AUS DIESEM VERTRAG.

Die Software ist durch nationale Gesetze der USA und internationale Urheberrechtsgesetze und Konventionen sowie andere einschlägige Gesetze und Vertragsbestimmungen für geistiges Eigentum geschützt. Die Software wird lizenziert, nicht verkauft.

LIZENZGEWÄHRUNG

Acer gewährt Ihnen die nachstehenden nichtausschließlichen und nichtübertragbaren Rechte bezüglich der Software. Gemäß diesem Vertrag dürfen Sie:

1. Die Software nur auf einem bestimmten Telefon installieren und nutzen. Eine separate Lizenz ist für jedes weitere Telefon erforderlich, auf dem die Software verwendet werden soll;
2. Eine Sicherheitskopie von der Software für den persönlichen Gebrauch erstellen;
3. Eine ausgedruckte Kopie von elektronischen Dokumenten, einschließlich der Software, anfertigen, vorausgesetzt, Sie haben die Dokumente auf elektronische Weise erhalten.

EINSCHRÄNKUNGEN

Ihnen ist es NICHT erlaubt:

1. Die Software anders als in diesem Vertrag vorgegeben zu benutzen oder zu kopieren;
2. Die Software an Dritte zu vermieten oder zu leasen;
3. Die Software ganz oder teilweise zu modifizieren, zu adaptieren oder zu übersetzen;
4. Die Software zurückzuentwickeln, zu dekompileieren oder zu disassemblieren oder von dieser Software abgeleitete Werke zu erstellen;
5. Außer für den persönlichen Gebrauch die Software mit einem anderen Programm zusammenzuführen oder die Software zu modifizieren; und
6. Die Software an einen Dritten zu lizenzieren oder auf sonstige Weise einem Dritten zur Verfügung zu stellen, es sei denn, dass Sie nach vorheriger schriftlicher Benachrichtigung an Acer die gesamte Software an einen Dritten übertragen und selbst keine Kopie der Software zurückbehalten und der Dritte die Bestimmungen dieses Vertrags akzeptiert.

7. Ihre Rechte aus diesem Vertrag auf einen Dritten zu übertragen.
8. Die Software entgegen einschlägiger Ausführungsgesetze und -bestimmungen zu exportieren oder (i) die Software an verbotene Personen, Unternehmen oder Bestimmungsorte, insbesondere, aber nicht ausschließlich, Kuba, Iran, Nordkorea, Sudan und Syrien, zu verkaufen, exportieren, re-exportieren, übertragen, umzuleiten, technische Daten offenzulegen oder zu entsorgen; oder (ii) die Software für durch Gesetz oder Verordnung der USA verbotene Nutzung zu verwenden.

KEIN TECHNISCHER SUPPORT

Acer ist nicht verpflichtet, technischen oder sonstigen Support für die Software anzubieten.

ACER LIVE UPDATE

Die Software kann Elemente enthalten, die die Nutzung des Acer Live Update Dienstes aktivieren. Dieser ermöglicht das automatische Herunterladen und Installieren von Updates für die Software auf Ihrem Telefon. Mit der Installation der Software geben Sie Ihr Einverständnis, dass Acer (oder seine Lizenznehmer) die Version der Software, die Sie auf dem Telefon verwenden, automatisch prüfen und möglicherweise Upgrades für die Software automatisch auf das Telefon herunterladen kann.

EIGENTUMS- UND URHEBERRECHTE

Der Rechtstitel, die Eigentumsrechte sowie die gewerblichen Schutzrechte in und an der Software und allen Kopien davon bleiben im Besitz von Acer oder Acers Lizenzgebern oder Lieferanten (soweit einschlägig). Sie erlangen keinen Eigentumsanteil an der Software (einschließlich aller von Ihnen oder für Sie erstellten Modifikationen oder Kopien) oder sonstige, im Zusammenhang stehende, gewerbliche Schutzrechte. Das Eigentum und andere Rechte am Inhalt, der durch die Software zugänglich ist, gehören dem jeweiligen Inhaltsinhaber und sind möglicherweise durch anwendbare Gesetze geschützt. Diese Lizenz verleiht Ihnen keine Rechte an solchen Inhalten. Des Weiteren erklären Sie sich einverstanden:

1. Keine Kennzeichnungen hinsichtlich Urheberrechten oder anderen Schutzrechten von der Software zu entfernen.
2. Sämtliche vorangehend erwähnten Kennzeichnungen auf jeder genehmigten Kopie, die Sie erstellen, zu reproduzieren; und
3. Unerlaubtes Kopieren der Software nach bestem Bemühen zu verhindern.

HANDELSMARKEN

Diese Vereinbarung gewährt Ihnen keine Rechte hinsichtlich Handelsmarken oder Dienstleistungsmarken von Acer oder Acers Lizenznehmern oder Zulieferern.

GEWÄHRLEISTUNGSAUSSCHLUSS

SOWEIT DIES VON GELTENDEM RECHT ZULÄSSIG IST, STELLEN ACER, ACERS LIEFERANTEN UND ACERS LIZENZGEBER DIE SOFTWARE NUR „WIE SIE IST“ UND OHNE JEDWEDE GEWÄHRLEISTUNG ODER ENTSCHÄDIGungsverpflichtung ZUR VERFÜGUNG. ACER SCHLIESST HIERMIT ALLE AUSDRÜCKLICHEN, STILLSCHWEIGENDEN ODER GESETZLICHEN GEWÄHRLEISTUNGSZUSAGEN, ZUSICHERUNGEN UND BEDINGUNGEN AUS, INSBESONDERE IM HINBLICK AUF DIE NICHTVERLETZUNG VON RECHTEN DRITTER, EIGENTUMSRECHTE, DIE EINGLIEDERUNG, GENAUIGKEIT, SICHERHEIT, VERFÜGBARKEIT, ZUFRIEDENSTELLENDEN QUALITÄT, VIRENBEFALL, HANDELSÜBLICHKEIT ODER EIGNUNG FÜR EINEN BESTIMMTEN ZWECK DER SOFTWARE BZW. VON SUPPORT DIENSTLEISTUNGEN. EES GIBT AUCH KEINE GEWÄHRLEISTUNGEN ODER ZUSICHERUNGEN AUF RECHTSTITEL, UNGESTÖRTE VERWENDUNG, UNGESTÖRTEN BESITZ, ÜBEREINSTIMMUNG MIT DER BESCHREIBUNG ODER NICHTVERLETZUNG DER RECHTE DRITTER IN BEZUG AUF DIE SOFTWARE.

AUSSCHLUSS ZUFÄLLIGER; FOLGENDER UND BESTIMMTER ANDERER SCHÄDEN SOWEIT DIES VON GELTENDEM RECHT ZULÄSSIG IST, SIND ACER, ACERS LIEFERANTEN ODER ACERS LIZENZNEHMER NICHT HAFTBAR FÜR BESONDERE, ZUFÄLLIGE, INDIRECTE, STRAFBARE ODER NACHFOLGENDE SCHÄDEN (EINSCHLIESSLICH, ABER NICHT BESCHRÄNKT AUF, SCHÄDEN FÜR VERLUST AN PROFITEN ODER VERTRAULICHEN ODER ANDEREN INFORMATIONEN, FÜR DIE UNTERBRECHUNG VON GESCHÄFTSTÄTIGKEITEN, PERSÖNLICHE VERLETZUNG, VERLUST DER PRIVATSPHÄRE, UNFÄHIGKEIT, VERPFLICHTUNGEN ZU ERFÜLLEN, EINSCHLIESSLICH GUTER GLAUBEN ODER ANGEMESSENE PFLEGE, FÜR NACHLÄSSIGKEIT UND FÜR ALLE ANDEREN FINANZIELLEN ODER ANDEREN SCHÄDEN), WELCHE AUS DER VERWENDUNG ODER DER UNFÄHIGKEIT DER VERWENDUNG DER SOFTWARE HERRÜHREN ODER DAMIT VERBUNDEN SIND, DER BEREITSTELLUNG ODER NICHT-BEREITSTELLUNG VON SUPPORT-DIENSTEN ODER ANDERWEITIG UNTER ODER IN ZUSAMMENHANG MIT BESTIMMUNGEN IN DIESEM VERTRAG, SELBST DANN, WENN ES ZU FEHLERN ODER VERTRAGSBRUCH (EINSCHLIESSLICH NACHLÄSSIGKEIT), STRIKTER HAFTBARKEIT, VERTRAGSBRUCH ODER BRUCH DER GARANTIEVERPFLICHTUNG VON ACER ODER SEINEN LIEFERANTEN KOMMEN SOLLTE UND SELBST DANN, WENN ACER UND SEINE LIEFERANTEN UND LIZENZNEHMER ÜBER DIE MÖGLICHKEIT SOLCHER SCHÄDEN INFORMIERT WURDEN.

HAFTUNGSAUSSCHLUSS

UNABHÄNGIG DAVON, WELCHE SCHÄDEN IHNEN AUS WELCHEN GRÜNDEN ENTSTEHEN KÖNNEN (EINSCHLIESSLICH, OHNE AUSNAHME, ALLE OBEN ANGEGBENEN SCHÄDEN UND ALLE DIREKTEN ODER ALLGEMEINEN SCHÄDEN), BESTEHT DIE GESAMTE HAFTBARKEIT VON ACER, SEINER LIEFERANTEN UND LIZENZNEHMER UNTER JEDER BEDINGUNG DIESES VERTRAGS UND IHRE AUSSCHLIESSLICHE ENTSCHÄDIGUNG FÜR ALLE OBEN ANGEGBENEN SCHÄDEN AUS DER GESAMTSUMME, DIE SIE FÜR DIE SOFTWARE BEZAHLT HABEN. DIE VORGENANNTEN BESCHRÄNKUNGEN UND AUSSCHLÜSSE (EINSCHLIESSLICH GEWÄHRLEISTUNGSAUSSCHLUSS UND AUSSCHLUSS VON ZUFÄLLIGEN, NACHFOLGENDEN UND BESTIMMTEN ANDEREN SCHÄDEN) GELTEN NUR SOWEIT NACH ANWENDBAREN ZWINGENDEN VORSCHRIFTEN DES NATIONALEN RECHTS ZULÄSSIG, SELBST DANN WENN ABHILFEMASSNAHMEN NICHT ERFOLGREICH SIND. DA EIN AUSSCHLUSS ODER DIE BEGRENZUNG DER HAFTUNG FÜR FOLGESCHÄDEN UND EINZELNE ANDERE SCHÄDEN IN BESTIMMTEN RECHTSPRECHUNGEN UNZULÄSSIG IST, GELTEN DIE OBENGENANNTEN HAFTUNGSBESCHRÄNKUNGEN MÖGLICHERWEISE NICHT FÜR SIE.

BEENDIGUNG

Sollten Sie irgendeine Bestimmung dieses Vertrags verletzt haben, ist Acer berechtigt, unbeschadet aller anderen Rechte, diesen Vertrag sofort zu beenden.

In einem solchen Fall sind Sie verpflichtet:

1. Jegliche Benutzung der Software einzustellen;
2. Die Originalkopie und alle Kopien der Software zu vernichten oder an Acer zurückzugeben; und
3. Die Software von allen Telefonen, auf denen sie sich befindet, zu entfernen.

Alle in diesem Vertrag enthaltenen gemachten Gewährleistungs- und Haftungsausschlüsse gelten nach der Beendigung dieses Vertrags weiter.

ALLGEMEIN

Dies ist der vollständige Vertrag zwischen Ihnen und Acer bezüglich der Lizenz für die Software. Er ersetzt alle bisherigen Vereinbarungen, Kommunikationen, Vorschläge und Zusicherungen zwischen den Parteien und hat Vorrang bei allen in Konflikt stehenden oder hinzugefügten Bestimmungen von Angeboten, Bestellungen, Anerkennungen oder ähnlicher Kommunikationen. Eine Änderung des Vertrags ist nur in schriftlicher Form zulässig, die von beiden Parteien unterzeichnet werden muss. Wenn ein Gericht einer verantwortlichen Rechtsprechung eine Bestimmung dieses Vertrages als rechtswidrig findet, gilt diese Bestimmung nur im vom maximalen von der Rechtsprechung zulässigen Ausmaß. Andere Bestimmungen des Vertrags gelten in diesem Fall weiterhin und werden nicht beeinflusst.

ERGÄNZENDE BESTIMMUNGEN FÜR SOFTWARE UND DIENSTE VON DRITTEN

Software von Acers Lizenzgebern oder Lieferanten („Drittsoftware“) wird Ihnen im Rahmen dieses Vertrags ausschließlich für Ihren persönlichen, nicht-kommerziellen Gebrauch zur Verfügung gestellt. Sie dürfen die Drittsoftware nicht in einer Weise verwenden, die Dienste von Acers Lizenzgebern oder Lieferanten („Drittdienste“) schädigen, deaktivieren, überlasten oder beeinträchtigen könnten. Des Weiteren dürfen Sie die Drittsoftware nicht in einer Weise verwenden, die die Nutzung von Drittdiensten durch andere Nutzer bzw. Dienste oder Produkte von Acers Lizenzgebern oder Lieferanten behindern könnte. Ihr Gebrauch der Drittsoftware und Drittdienste ist darüber hinaus in zusätzlichen Bestimmungen und Bedingungen geregelt, welche Sie über unsere globale Internetseite ansehen können.

Datenschutzbestimmungen

Während der Registrierung werden Sie aufgefordert, Acer Informationen bereitzustellen. Weitere Informationen finden Sie in den Bestimmungen zum Datenschutz von Acer unter www.acer.com oder auf Ihrer lokalen Acer-Website.